



**DYNE X**®

**Dynex 19" LCD TV**

Téléviseur ACL Dynex de 19 pouces

Televisor con pantalla LCD de 19" Dynex

**DX-LCD19**

**USER GUIDE**  
**GUIDE DE L'UTILISATEUR • GUÍA DEL USUARIO**

# Dynex DX-LCD19

## 19" LCD TV

### Contents

Important safety instructions .....	3
Features.....	7
Front .....	8
Back .....	10
Remote control .....	11
Setting up your TV.....	12
Selecting a location .....	12
Installing remote control batteries .....	13
Connecting an antenna .....	14
Connecting cable TV.....	16
Connecting A/V devices.....	17
Connecting a computer .....	20
Connecting headphones .....	21
Using your TV .....	21
Turning your TV on and off.....	21
Selecting the TV signal source.....	21
Selecting the video source.....	21
Memorizing channels.....	22
Deleting channels from memory.....	22
Changing channels.....	22
Selecting digital sub-channels.....	22
Adjusting the volume.....	22
Adjusting the audio.....	23
Selecting the sound mode.....	23
Selecting the audio mode .....	23
Adjusting the picture .....	24
Selecting a picture mode .....	24
Selecting the aspect ratio.....	25
Selecting the audio language .....	25
Displaying video source information .....	25
Setting the time .....	25

Displaying the current time ..... 25  
 Viewing closed captions ..... 26  
 Setting the sleep timer ..... 26  
 Setting the auto sleep timer ..... 26  
 Setting up parental controls ..... 27  
 Using the on-screen display (OSD) ..... 29  
 OSD menus ..... 30  
 Maintaining ..... 34  
 Troubleshooting ..... 35  
 Specifications ..... 36  
 Legal notices ..... 37  
 One-year limited warranty ..... 39  
**Français ..... 41**  
**Español ..... 83**

## Important safety instructions



**Warning:** To reduce the risk of electric shock, do not remove the cover or back. No user serviceable parts inside. Refer servicing to qualified service personnel. To reduce the risk of fire or electric shock, do not expose your TV to rain or moisture.



This symbol indicates that dangerous voltage constituting a risk of electric shock is present within your TV. This label is located on the back of your TV.



This symbol indicates that there are important operating and maintenance instructions in the literature accompanying your TV.

**Warning:** Plug the power cord into a power outlet where access to the power cord is readily accessible in case power disconnection is required.

### Read instructions

Read all of the safety and operating instructions before you use your TV.

**Retain instructions**

Retain safety and operating instructions for future reference.

**Follow warnings and instructions**

Follow all warnings on your TV and in the operating instructions. Follow all operating and use instructions.

**Water and moisture**

Do not use your TV near water. For example, do not use it near a bath tub, wash bowl, kitchen sink, or laundry tub, in a wet basement, or near a swimming pool.

**Cleaning**

Unplug your TV before cleaning. Do not use liquid or aerosol cleaners. Use only a damp cloth to clean the exterior of your TV.

**Ventilation**

Slots and openings in the cabinet and the back or bottom are provided for ventilation, reliable operation, and protection from overheating. These openings must not be blocked or covered. Do not block the openings by placing your TV on a bed, sofa, rug, or other similar surface. Do not place your TV near or over a radiator or heat register. Do not place your TV in a built-in installation, such as a bookcase or rack, unless you provide correct ventilation or follow the manufacturer's instructions.

**Heat**

Make sure that your TV is located away from heat sources such as radiators, heat registers, stoves, or other products (including amplifiers) that produce heat.

**Grounding or polarization**

Do not defeat the safety purpose of the polarized or grounding-type plug. A polarized plug has two blades with one wider than the other. A grounding type plug has two blades and a grounding prong. The wide blade or grounding prong are provided for your safety. If the plug does not fit, contact an electrician to replace the obsolete outlet.

**Power cord protection**

Route power cords so that they are not likely to be walked on or pinched by items placed on or against them. Pay particular attention to cords at plugs, convenience receptacles, and the point where they exit from your TV.

**Attachments**

Do not use attachments not recommended by Insignia because they may cause hazards.

**Stand**

Do not place your TV on an unstable cart, stand, tripod, bracket, or table. Your TV may fall, causing serious personal injury and serious damage to your TV. Use only with a cart, stand, tripod, bracket, or table recommended by the manufacturer, or sold with your TV. If you mount your TV to the wall, follow the manufacturer's instructions and use a mounting accessory recommended by the manufacturer. Your TV and cart combination should be moved with care. Quick stops, excessive force, and uneven surfaces may cause your TV and cart combination to overturn.

**Lightning**

For added protection for your TV's receiver during a lightning storm, or when it is left unattended and unused for long periods of time, unplug it from the power outlet and disconnect the antenna or cable system. This helps prevent damage to your TV from lightning and power line surges.

**Servicing**

Do not attempt to service your TV yourself because opening or removing covers may expose you to dangerous voltage or other hazards. Refer all servicing to qualified service personnel.

**Overloading**

Do not overload power outlets and extension cords because this can result in a risk of fire or electric shock.

**Object and liquid entry**

Never push objects of any kind into your TV through openings because objects may touch dangerous voltage points or short out parts that could result in a fire or electric shock. Never spill liquid of any kind on your TV.

**Replacement parts**

When replacement parts are required, make sure that the service technician uses replacement parts specified by the manufacturer that have the same characteristics as the original part. Unauthorized substitutions may result in fire, electric shock, personal injury, or other hazards.

**Damage requiring service**

Unplug your TV from the power outlet and refer servicing to qualified service personnel under the following conditions:

- When the power supply cord or plug is damaged or frayed.
- If liquid has been spilled or objects have fallen into your TV.
- If your TV has been exposed to rain or water.
- If your TV does not operate normally by following the operating instructions. Adjust only those controls that are covered by the operating instructions because incorrect adjustment of other controls may result in damage and will often require extensive work by a qualified technician to restore your TV to its normal operation.
- If your TV has been dropped or damaged in any way.
- When your TV exhibits a distinct change in performance.

**Safety check**

After completing any service or repair to your TV, ask the service technician to perform routine safety checks to determine that your TV is in correct operating condition.

**Power source**

Operate your TV only from the type of power source indicated on the marking label. If you are not sure of the type power supplied to your home, consult your TV dealer or local power company.

**Screen protection**

Your TV's screen is made of glass. Do not drop your TV or hit the glass screen. If the screen breaks, be careful of broken glass.

**Non-active pixels**

The LCD panel contains almost 3 million thin-film transistors, which provide exceptionally sharp video quality. Occasionally, a few non-active pixels may appear on the screen as a fixed blue, green, or red point. These non-active pixels do not adversely affect the performance of your TV, and are not considered defects.

**Outdoor antenna grounding**

If an outside antenna or cable system is connected to your TV, make sure that the antenna or cable system is grounded to provide some protection against voltage surges and built-up static charges. Article 810 of the National Electrical Code, ANSI/NFPA No. 70, provides information with respect to correct grounding of the mast and supporting structure, grounding of the lead-in wire to an antenna discharge unit, size of grounding conductors, location of the antenna-discharge unit, connection to grounding electrodes, and requirements for the grounding electrode.

An outside antenna system should not be located near overhead power lines or other electric light or power circuits, or where it can fall into such power lines or circuits. When installing an outside antenna system, extreme care should be taken to keep from touching such power lines or circuits, because contact with them can be fatal.

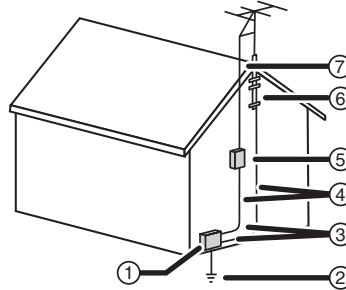

1	Electric service equipment
2	Power service grounding electrode system
3	Ground clamps
4	Grounding conductors
5	Antenna discharge unit
6	Grounding clamp
7	Antenna lead-in wire

#### Note to CATV system installer

This reminder is provided to call the CATV system installer's attention to Article 820-40 of the NEC that provides guidelines for correct grounding and in particular, specifies that the cable ground must be connected to the grounding system of the building as close to the point of cable entry as practical.

## Features

Your TV includes the following features:

- All-in-one TV receiver, video monitor, and computer display
- A 16:10 ergonomic display panel with 16:9 and 4:3 screen ratios
- Distortion-free image display regardless of magnetic or geomagnetic effects
- Closed caption decoder for watching TV programs, prerecorded videotapes, and DVDs that have closed captions
- V-chip that lets you control the type of content your children watch
- ATSC and NTSC capable
- Sleep timer
- Multi-language on-screen display (OSD)

## Front

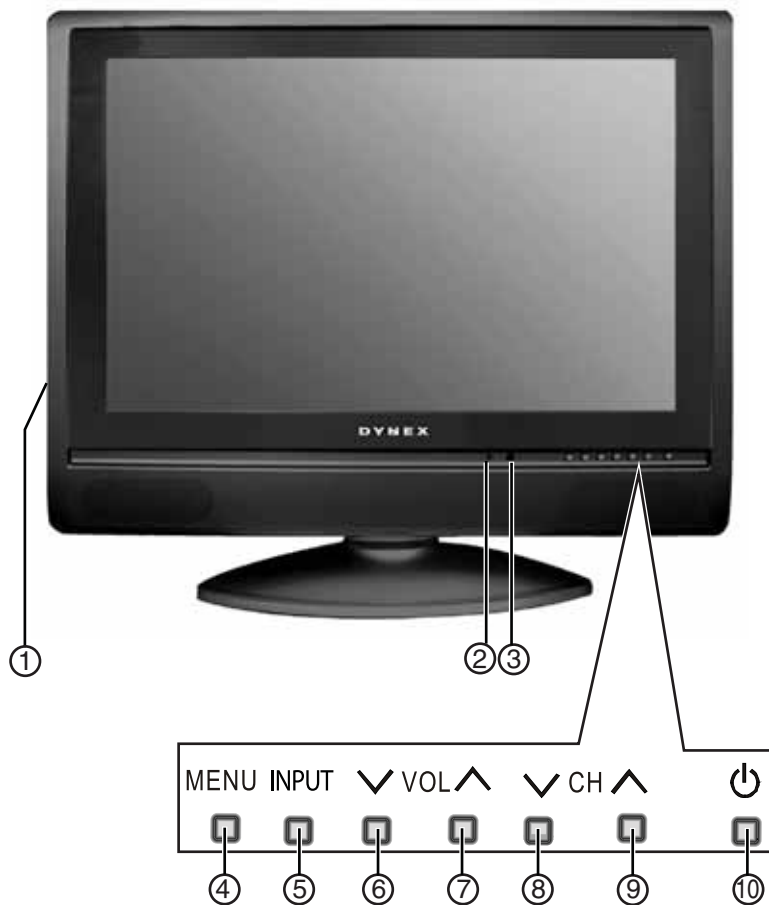

No.	Component	Description
1	Headphone jack	Plug headphones into this jack. When headphones are plugged in, no sound comes from the speakers.
2	Power indicator	Lights when your TV is plugged into a power outlet. If the indicator is red, your TV is off (standby mode). If the indicator is blue, your TV is on.
3	Remote sensor	Receives signals from the remote control. Do not block.
4	MENU button	Press to open the on-screen display (OSD).



No.	Component	Description
5	INPUT button	Press to select the video mode. You can select <b>TV, Video, S-Video, Component, HDMI, or VGA.</b>
6	VOL ∨ button	Press to decrease the volume.
7	VOL ∧ button	Press to increase the volume.
8	CH ∨ button	Press to go to the next lower channel number.
9	CH ∧ button	Press to go to the next higher channel number.
10	⏻ (power) button	Press to turn your TV on or off (standby mode).

## Back

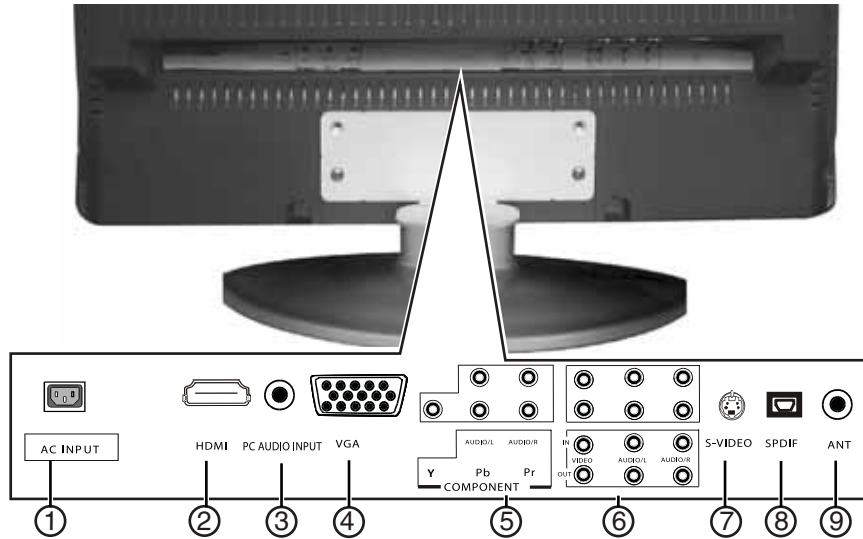

No.	Connector	Description
1	AC	Connect the power cord to this connector.
2	HDMI	Connect an HDMI device to this jack.
3	PC AUDIO INPUT	Connect the audio from a computer to this jack.
4	VGA video input	Connect the video from a computer to this jack.
5	Component input	Connect a component video device, such as a DVD player, to these jacks.
6	A/V input/output	Connect standard audio cables to these jacks. The top row of jacks are input jacks. The bottom row of jacks are output jacks.
7	S-Video input	Connect an S-Video device to this jack.
8	SPDIF output	Connect an optical audio device to this jack.
9	Antenna input	Connect an antenna, basic cable, or a cable or satellite set-top box to this jack.

## Remote control

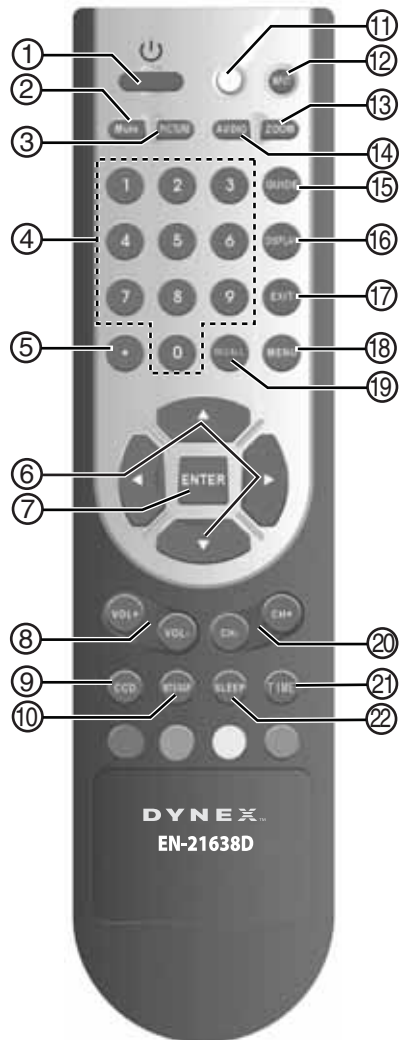

No.	Button	Description
1	⏻ (power)	Press to turn your TV on or off (standby mode).
2	Mute	Press to turn off the sound. Press again to turn the sound back on.

No.	Button	Description
3	PICTURE	Press to select the picture mode.
4	Numbers	Press to enter channel numbers.
5	●	Press to select digital channels. For example, press 3, press this button, then press 1 to select digital channel 3.1.
6	▲ ▼ ◀ ▶	Press to make selections or change options in the OSD.
7	ENTER	Press to confirm a selection in the OSD or to return to a previous OSD menu.
8	VOL+ and VOL–	Press to increase or decrease the volume.
9	CCD	Press to select a closed caption mode.
10	MTS/SAP	Press to select the sound mode. You can select <b>Mono</b> , <b>Stereo</b> , or <b>SAP</b> (second audio program).
11	Power indicator	Lights when you press a button.
12	INPUT	Press to select the video mode. You can select <b>TV</b> , <b>Video</b> , <b>S-Video</b> , <b>Component</b> , <b>HDMI</b> , or <b>VGA</b> .
13	ZOOM	Press to select the aspect ratio. You can select <b>Auto</b> , <b>Normal</b> , <b>Letterbox</b> , or <b>Panorama</b> .
14	AUDIO	Press to select the sound mode. You can select <b>Rock</b> , <b>Pop</b> , <b>Live</b> , <b>Dance</b> , <b>Techno</b> , <b>Classic</b> , or <b>Soft</b> .
15	GUIDE	For ATSC tuners, press to display an electronic program guide (EPG).
16	DISPLAY	Press to show video source.
17	EXIT	Press to close the on-screen display (OSD).
18	MENU	Press to open the on-screen display (OSD).
19	RECALL	Press to go to the previously viewed channel.
20	CH+ and CH–	Press to go to the next higher or lower channel.
21	TIME	Press to display the current time.
22	SLEEP	Press to set the sleep timer.

## Setting up your TV

### Selecting a location

- Place your TV on an open table or bench in a location where light does not shine directly on the screen.
- Make sure that your TV is far enough from walls to allow for correct ventilation. Inadequate ventilation may cause overheating, which may damage your TV.
- For information about mounting your TV on a wall, contact Dynex.

## Installing remote control batteries

### To install remote control batteries:

- 1 Open the battery compartment cover on the back of the remote control.
- 2 Insert two AAA batteries into the battery compartment. Make sure the + and – symbols on the batteries align with the + and – symbols in the battery compartment.



- 3 Replace the battery cover.

### **Cautions:**

*Dispose of batteries according to local hazardous waste regulations.*

*Do not throw batteries into fire.*

*Do not mix battery types.*

*Do not combine old and new batteries.*

*Remove dead batteries immediately to avoid battery acid leakage in the battery compartment.*

*If you do not intend to use the remote control for an extended time, remove the batteries to avoid acid leakage.*

**Remote control range**

The following graphic shows the range of the remote control.

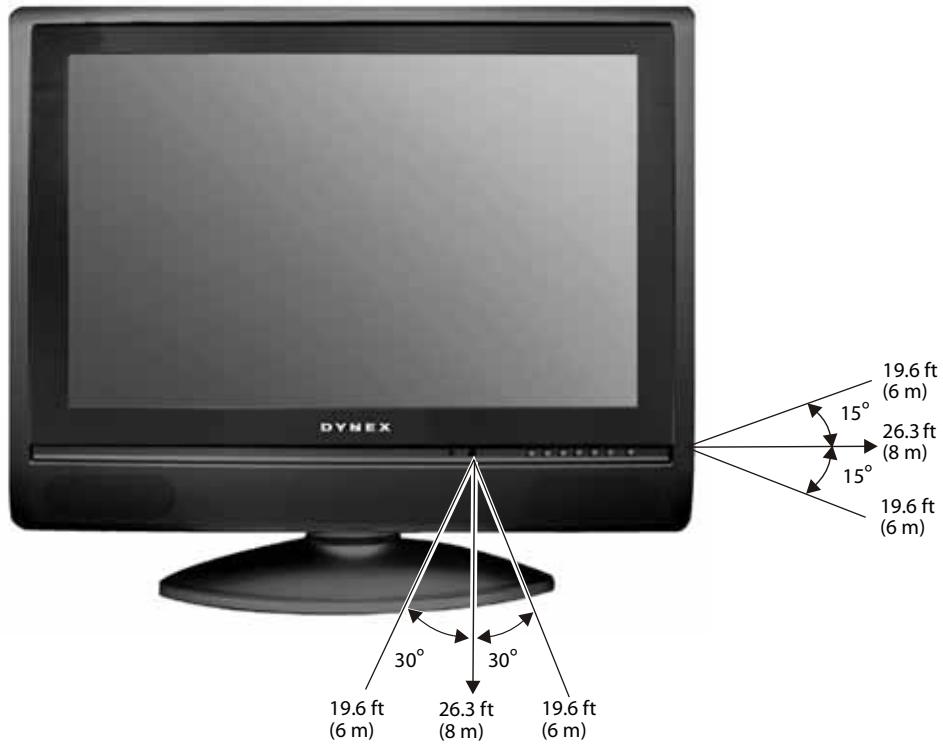
**Connecting an antenna**

**Note:** You can use an indoor or outdoor antenna. An outdoor antenna gives the best picture quality. You do not need an antenna for cable TV.

Use the following illustration to connect an antenna.

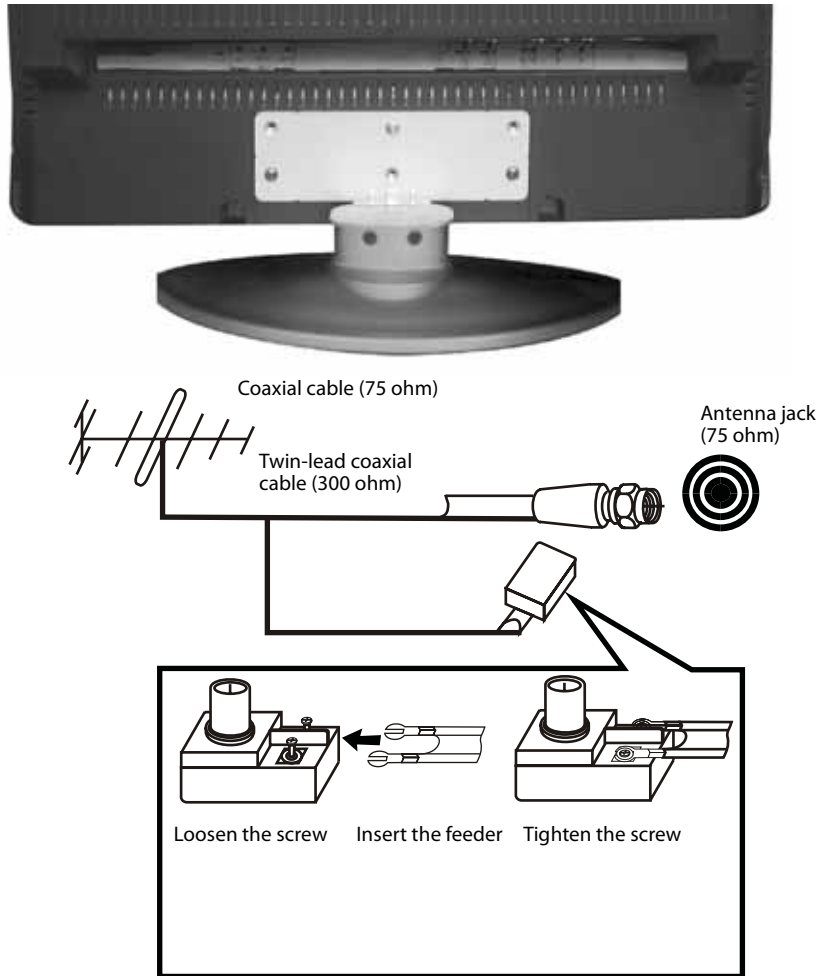

## Connecting cable TV

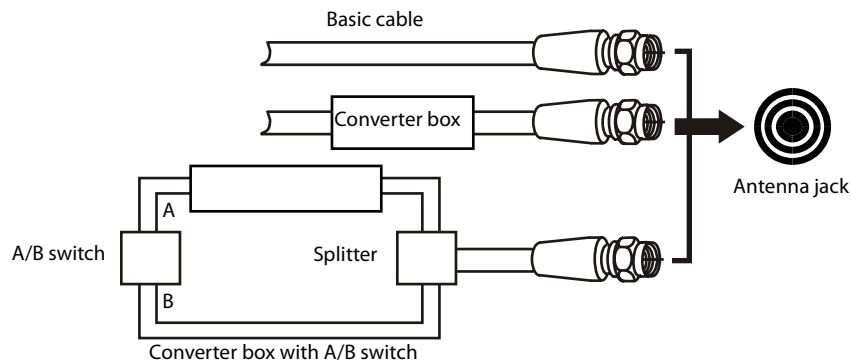

### Basic cable TV

Most basic cable TV service does not require a converter box.

#### To connect basic cable TV without a converter box:

- Connect a 75 ohm coaxial cable from the cable TV outlet to the antenna jack on the back of your TV.

### Cable TV with a converter box

#### To connect cable TV with a converter box:

- 1 Connect a 75 ohm coaxial cable from the cable TV outlet to the **IN** jack on the converter box.
- 2 Connect a 75 ohm coaxial cable from the **OUT** jack on the converter box to the antenna jack on the back of your TV.
- 3 Tune your TV to the output channel for cable TV (usually channel 3 or 4), then use the cable converter box to select TV channels.

### Cable TV with a converter box and A/B switch

If your cable TV service has basic (unscrambled) cable channels and premium (scrambled) channels that require a cable converter box, you may want to use an A/B switch that you get from the cable company or an electronics store. An A/B switch lets you use your TV to tune to basic cable channels and use the converter box to tune to premium channels.

#### To connect cable TV with a converter box and A/B switch:

*Note: All cables used in this procedure are 75 ohm coaxial cables.*

- 1 Connect a cable from the cable TV outlet to the **IN** jack on the A/B switch.
- 2 Connect a cable from the **A** jack on the switch to the converter box, then connect a cable from the converter box to the splitter. This connection lets you watch scrambled channels using the converter box to tune channels.
- 3 Connect a cable from the **B** jack on the switch to the splitter. This connection lets you watch unscrambled channels using your TV to tune channels.
- 4 Connect a cable from the splitter to the antenna jack on the back of the TV.



- 5 To watch basic (unscrambled) cable channels, set the A/B switch to **B**, then use your remote control to select channels.
- 6 To watch premium (scrambled) cable channels, set the A/B switch to **A**, tune your TV to the output channel for cable TV (usually channel 3 or 4), then use the cable converter box to select TV channels.

## Connecting A/V devices

**Caution:** Do not plug in your TV until you finish connecting all A/V devices.

You can connect a variety of A/V devices to your TV, including a VCD, DVD, cable converter box, satellite receiver, camcorder, or amplifier. You select signal sources with the remote control.

### Connecting a standard A/V device

Use the following illustration to connect a standard A/V device, such as a DVD player or VCR.

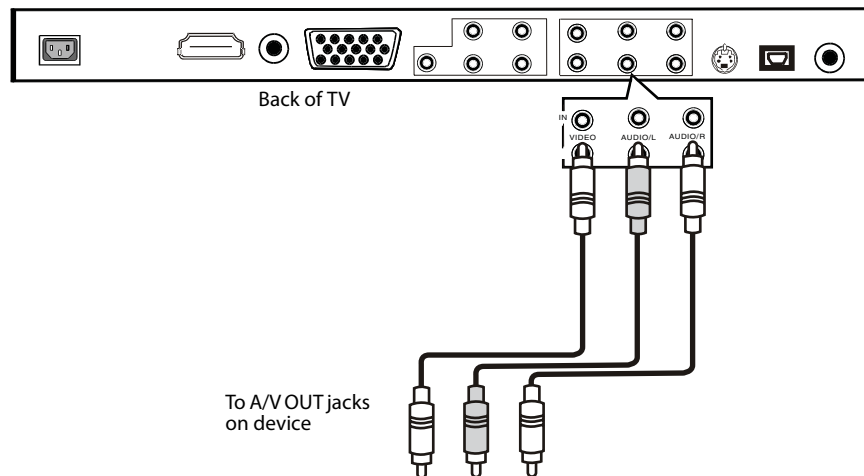

**Connecting an output device**

Use the following illustration to connect your TV to a standard output device, such as another TV.

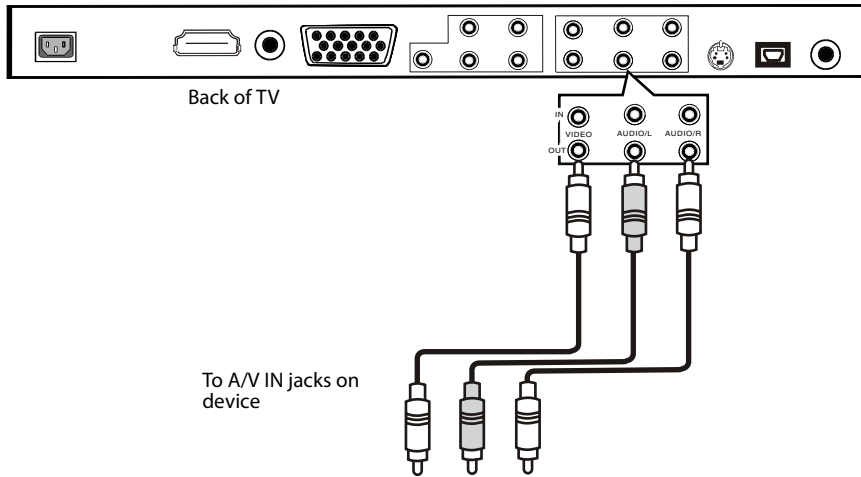

**Connecting an component video device**

Use the following illustration to connect a component video device.

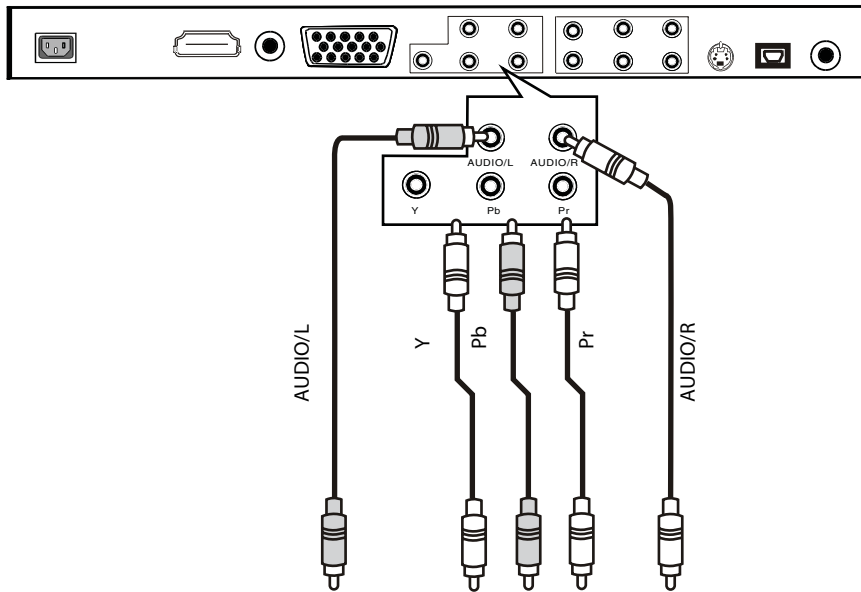

### Connecting an HDMI device

Use the following illustration to connect an HDMI device.

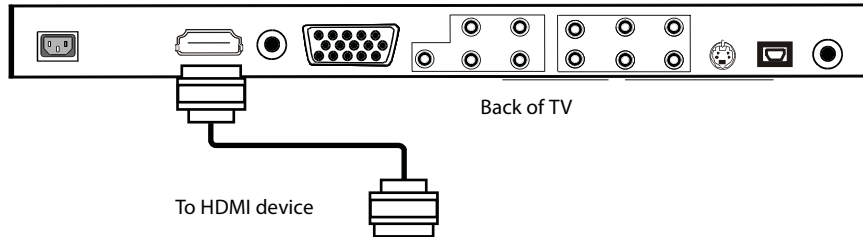

### Connecting a digital audio device

Use the following illustration to connect a digital audio device to the SPDIF jack.

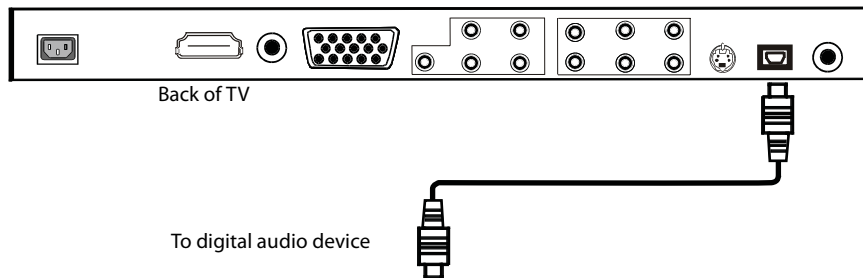

### Connecting a VGA device

Use the following illustration to connect a VGA device.

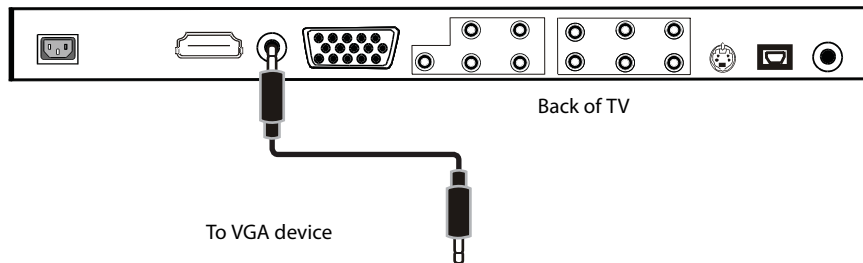

## Connecting a computer

You can use your TV as a monitor and speakers for your computer.

**Note:** In PC mode, your TV supports VGA, SVGA, and XGA resolutions.

Use the following illustration to connect a computer.

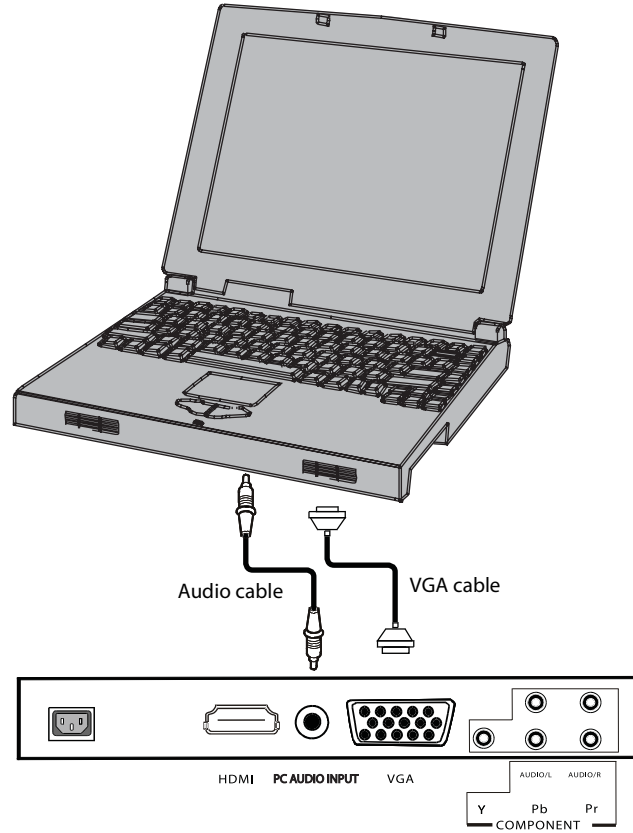

## Connecting headphones

*Note: Headphones are not included.*

### To connect headphones:

- Plug the headphones into the headphone jack on the left side of your TV. When headphones are plugged in, no sound comes from the speakers.

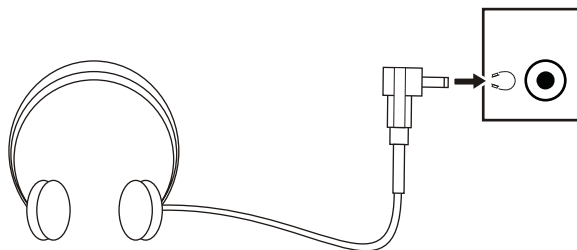

## Using your TV

### Turning your TV on and off

#### To turn your TV on and off:

- 1 Plug the power cord into a power outlet. The power indicator on the front of your TV lights red.
- 2 Press **⏻** to turn on your TV. The power indicator turns blue. Several seconds later, the video image appears on your TV's screen.
- 3 Press **⏻** again to turn off (put in standby mode) your TV.

*Warning: When you turn off your TV, electrical power is still connected to it until the power cord is unplugged.*

### Selecting the TV signal source

#### To select the TV signal source:

- 1 Press **MENU**. The OSD opens.
- 2 Press **▲** or **▼** to highlight **TV**, then press **◀** to enter the **TV** menu.
- 3 Press **▲** or **▼** to highlight **Tuner Mode**, then press **◀** or **▶** to select **Antenna** or **Cable**.

### Selecting the video source

Depending on the video device you have connected to your TV, you can select TV, A/V, S-Video, Component, VGA, or HDMI as the video source.

#### To select the video source:

- Press and hold **INPUT** until the source you want appears.
- Or, press **INPUT**. When the list of video sources appears, press an arrow button to select the source, then press **ENTER**.

## Memorizing channels

When you first set up your TV or if you move your TV to a different geographical location, you should scan for (memorize) channels. Your TV searches for all channels in your area that have a signal, then stores the channel information in memory. When you press **CH+** or **CH-** to change channels, your TV skips the channel numbers that do not have signals.

### To memorize channels:

- 1 Make sure that you have selected the TV signal source. For more information, see "Selecting the TV signal source" on page 21.
- 2 Press **MENU**. The on-screen display (OSD) opens.
- 3 Press **▲** or **▼** to highlight **TV**, then press **◀** to enter the **TV** menu.
- 4 Press **▲** or **▼** to highlight **Channel Scan**, then press **◀** to start the scan.

## Deleting channels from memory

After you scan for channels, you can delete a channel from memory if you want to skip the channel when you press **CH+** or **CH-**. You can still select the skipped channel using the number buttons.

### To delete a channel from memory:

- 1 Select the channel you want to delete.
- 2 Press **MENU**. The OSD opens.
- 3 Press **▲** or **▼** to highlight **TV**, then press **◀** to enter the **TV** menu.
- 4 Press **▲** or **▼** to highlight **Channel Skip**, then press **◀** to delete the channel from memory.

## Changing channels

### To change channels:

- Press **CH+** or **CH-** to go to the next higher or lower channel.
- Or, press the number buttons to select a channel. For example, to select channel 120, press **1**, then **2**, then **0**.
- Or, press **RECALL** to go to the last viewed channel.

## Selecting digital sub-channels

A main digital channel may have a sub-channel.

### To select a digital sub-channel:

- Press the number buttons for the main channel, press **●**, then press the number button for the sub-channel. For example, to select channel 3.1, press **3**, press **●**, then press **1**.

## Adjusting the volume

### To adjust the volume:

- Press **VOL+** or **VOL-** to increase or decrease the volume.
- Press **Mute** to turn off the sound. Press **Mute** again to turn the sound back on.

## Adjusting the audio

### To adjust the audio:

- 1 Press **MENU**. The OSD opens.
- 2 Press **▲** or **▼** to highlight **Audio**, then press **◀** to enter the **Audio** menu.

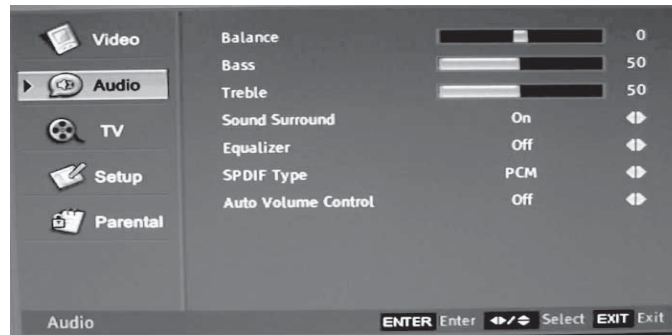

- 3 Press **▲** or **▼** to highlight an option, then press **◀** or **▶** to adjust the option. You can adjust:
  - **Balance**—Adjusts the volume from the left and right speakers.
  - **Bass**—Adjusts the bass (low-pitch sounds).
  - **Treble**—Adjusts the treble (high-pitch sounds).
  - **Sound Surround**—Turns the surround sound effect on or off.
  - **Equalizer**—Turns the equalizer effect on or off. You can select **Rock, Pop, Live, Dance, Techno, Classic, Soft**, or **Off**. The default setting is **Off**.
  - **SPDIF Type**—Selects the SPDIF type. You can select **PCM, Dolby Digital**, or **Off**.
  - **Auto Volume Control**—Turns automatic volume control on or off. The option keeps the audio in a preset range to eliminate large spikes in volume.

*Note: If Auto Volume Control is turned on, the audio out control is also turned on.*

## Selecting the sound mode

### To select the sound mode:

- Press **AUDIO** one or more times to select the sound mode you want. You can select **Rock, Pop, Live, Dance, Techno, Classic**, or **Soft**.

## Selecting the audio mode

### To select the audio mode:

- Press **MTS/SAP** one or more times to select the audio mode you want. You can select **Mono, Stereo**, or **SAP** (second audio program).

## Adjusting the picture

### To adjust the picture:

- 1 Press **MENU**. The OSD opens.
- 2 Press **▲** or **▼** to highlight **Video**, then press **◀** to enter the **Video** menu.



- 3 Press **▲** or **▼** to highlight an option, then press **◀** or **▶** to adjust the option. You can adjust:
  - **Brightness**—Increases the brightness to add more light to dark areas of the picture. Decreases the brightness to add more dark to light areas of the picture.
  - **Contrast**—Increases the picture level to adjust the white areas of the picture. Decreases the picture level to adjust the black areas of the picture.
  - **Saturation**—Adjusts the intensity of the colors.
  - **HUE**—Adjusts the overall color of the picture.
  - **Sharpness**—Increases the sharpness level to show cleaner and clearer images. Decreases the level to show a smoother picture.
  - **Color Temperature**—Changes the color temperature. You can select **Cool**, **Standard**, or **Warm**.
  - **Advanced Video**—Accesses advanced video settings such as:
    - **DNR**—Reduces video noise in moving images without blurring the picture.
    - **Black Level Extension**—Sharpens the image by increasing the black intensity.
    - **White Peak Limiter**—Sharpens the image by adjusting the white.
    - **Fleshtone**—Adjusts the fleshtones.
    - **Adaptive Luma Control**—Sharpens the image by balancing the brightness and contrast.

## Selecting a picture mode

### To select a picture mode:

- Press **PICTURE** one or more times to select the picture mode you want. You can select **User** (a mode you define), **Cinema**, **Sport**, **Vivid**, or **Hi-bright**.



## Selecting the aspect ratio

### To select the aspect ratio:

- Press **ZOOM** one or more times to select the aspect ratio you want. In 4:3 mode, you can select **Normal** or **Wide**. In 16:9 mode you can select **Normal**, **Wide**, or **Zoom**.

## Selecting the audio language

### To select the audio language:

- 1 Press **MENU**. The OSD opens.
- 2 Press **▲** or **▼** to highlight **TV**, then press **◀** to enter the **TV** menu.
- 3 Press **▲** or **▼** to highlight **Audio Language**, then press **◀** or **▶** to select the language you want. You can select **English**, **Spanish**, or **French**. The program you are watching must have the language you select available for this option to work.

## Displaying video source information

### To display video source information:

- Press **DISPLAY**. Your TV displays information about the current video source. Press this button again to close the display.

## Setting the time

### To set the time:

- 1 Press **MENU**. The OSD opens.
- 2 Press **▲** or **▼** to highlight **Setup**, then press **◀** to enter the **Setup** menu.

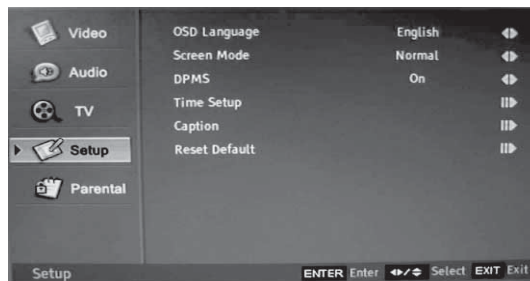

- 3 Press **▲** or **▼** to highlight **Time Setup**, then press **◀** to enter the **Time Setup** menu.
- 4 Press **▲** or **▼** to highlight an option. You can select **Time Zone**, **Time**, or **Sleep Timer**.

## Displaying the current time

### To display the current time:

- Press **TIME**. The current time appears. Press this button again to close the display.

## Viewing closed captions

The program or movie you are watching must have closed captions for this option to work.

### To view closed captions:

- Press **CCD** one or more times to select the closed caption mode you want. You can select **CC1** through **CC4** or **TEXT1** through **TEXT4**.  
**CC1** through **CC4** show dialog and commentaries for TV programs while providing a clear picture of the program. **TEXT1** through **TEXT4** show information not related to the program, such as TV program schedules and weather forecasts. In **TEXT** mode, part of the picture may be covered by the text.

## Setting the sleep timer

You can specify at the amount time you want your TV to wait before it automatically turns off.

### To set the sleep timer:

- Press **SLEEP** one or more times until the remaining time you want appears. You can select **Off**, **5 minutes**, **10 minutes**, **15 minutes**, **30 minutes**, **45 minutes**, **60 minutes**, **90 minutes**, **120 minutes**, **180 minutes**, or **240 minutes**.

## Setting the auto sleep timer

### To set the time:

- 1 Press **MENU**. The OSD opens.
- 2 Press **▲** or **▼** to highlight **Setup**, then press **◀** to enter the **Setup** menu.

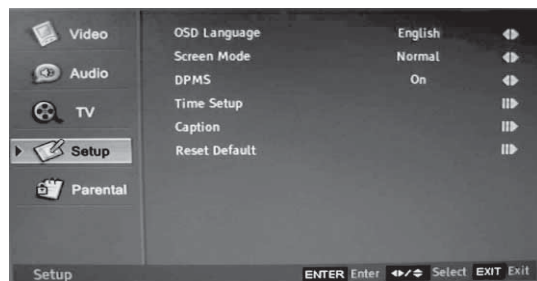

- 3 Press **▲** or **▼** to highlight **Time Setup**.
- 4 Press the number buttons to enter the time, then press **ENTER** to select AM or PM.

## Setting up parental controls

You can block TV programs and movies based on ratings. Some TV ratings also let you block certain types of content.

### United States TV ratings

Rating	Description
TV-Y	All children
TV-Y7	Children over seven years old
TV-G	General audiences
TV-PG	Parental guidance suggested
TV-14	Parents strongly advised
TV-MA	Mature audiences only

Some of the TV ratings also have content ratings.

Rating	Description
FV	Fantasy violence
D	Suggestive dialog
L	Strong language
S	Sexual situations
V	Violence

### Canadian English TV ratings

Rating	Description
E	Exempt
C	Children
C8+	Children eight years and older
G	General programming suitable for all audiences
PG	Parental guidance
14+	Children 14 years and older
18+	Adult programming
NA	Rating not applicable

### Canadian French TV ratings

Rating	Description
E	Exempt
G	General
8+	Children eight years and older
13+	Children 13 years and older
16+	Children 16 years and older
18+	Adult programming
NA	Rating not applicable

### Movie ratings

Movie ratings are set by the Motion Picture Association of America (MPAA). TV broadcasters use this rating system for some TV programs as well.

Rating	Description
G	General audiences
PG	Parental guidance suggested
PG-13	Parents strongly cautioned
R	Restricted
NC-17	Viewers 17 years of age and older
X	Adults only

#### To set parental controls:

- 1 Press **MENU**. The OSD opens.
- 2 Press **▲** or **▼** to highlight **Parental**, then press **◀** to enter the **Password** menu.

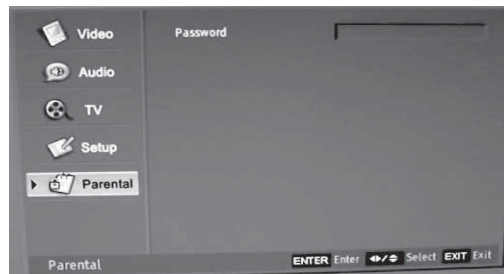

- Press the number buttons to enter the password. The default password is **0000**. The **Parental** menu opens.



- Press **▲** or **▼** to highlight **Program Block**, then press **◀** to enter the **Program Block** menu.
- Press **▲** or **▼** to highlight an option, then press **◀** or **▶** to adjust the option. You can select:
  - **Rating Enable On**—Turns on parental controls.
  - **US TV Ratings**—Accesses the US TV ratings where you can block or unblock ratings.
  - **Canadian English Ratings**—Accesses Canadian English ratings where you can block or unblock ratings.
  - **Canadian French Ratings**—Access Canadian French ratings where you can block or unblock ratings.

## Using the on-screen display (OSD)

Your TV has an on-screen display (OSD) that you can use to change settings for your TV.

**To use the OSD:**

- Press **MENU**. The OSD opens.

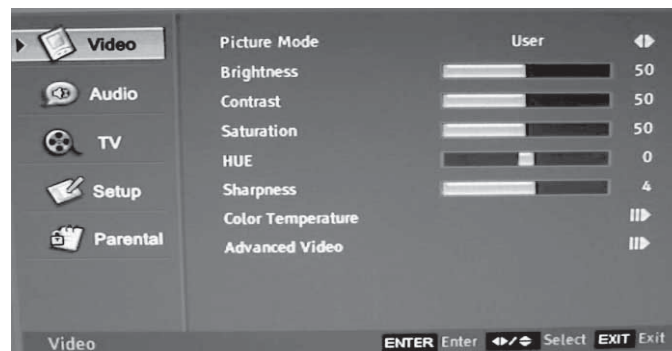

- Press **▲** or **▼** to highlight a menu name on the left, then press **◀** to enter the menu.
- Press **▲** or **▼** to highlight an option, then press **◀** or **▶** to adjust the option or enter a list of suboptions.
- If you entered a list of suboptions, press **▲** or **▼** to highlight a suboption, then press **◀** or **▶** to adjust the suboption.

## OSD menus

### Video menu



Option	Description
Picture Mode	Selects the picture mode. You can select: <b>User</b> (a mode you define), <b>Cinema</b> , <b>Sport</b> , <b>Vivid</b> , or <b>Hi-bright</b> .
Brightness	Increases the brightness to add more light to dark areas of the picture. Decreases the brightness to add more dark to light areas of the picture.
Contrast	Increases the picture level to adjust the white areas of the picture. Decreases the picture level to adjust the black areas of the picture.
Saturation	Adjusts the intensity of the colors.
HUE	Adjusts the overall color of the picture.
Sharpness	Increases the sharpness level to show cleaner and clearer images. Decreases the level to show a smoother picture.
Color Temperature	Adjusts the color temperature. You can select <b>Cool</b> , <b>Standard</b> , or <b>Warm</b> .
Advanced Video	Access advanced video settings for: <ul style="list-style-type: none"> <li>• <b>DNR</b>— Reduces video noise in moving images without blurring the picture.</li> <li>• <b>Black Level Extension</b>—Sharpens the image by increasing the black intensity.</li> <li>• <b>White Peak Limiter</b>—Sharpens the image by adjusting the white.</li> <li>• <b>Fleshtone</b>—Adjusts the fleshtones.</li> <li>• <b>Adaptive Luma Control</b>—Sharpens the image by balancing the brightness and contrast.</li> </ul>

### Audio menu



Option	Description
Balance	Adjusts the volume from the left and right speakers.
Bass	Adjusts the bass (low-pitch sounds).
Treble	Adjust the treble (high-pitch sounds)
Sound Surround	Turns the surround sound effect on or off.
Equalizer	Turns the equalizer effect on or off. You can select: <b>Rock, Pop, Live, Dance, Techno, Classic, Soft,</b> or <b>Off</b> . The default is <b>Off</b> .
SPDIF Type	Selects the SPDIF type. You can select: <b>PCM, Dolby Digital,</b> or <b>Off</b> . <b>Note:</b> If <b>Auto Volume Control</b> is turned on, the audio out control is also turned on.
Auto Volume Control	Turns automatic volume control on or off. This option keeps the audio in a preset range to eliminate large spikes in volume.

## TV menu

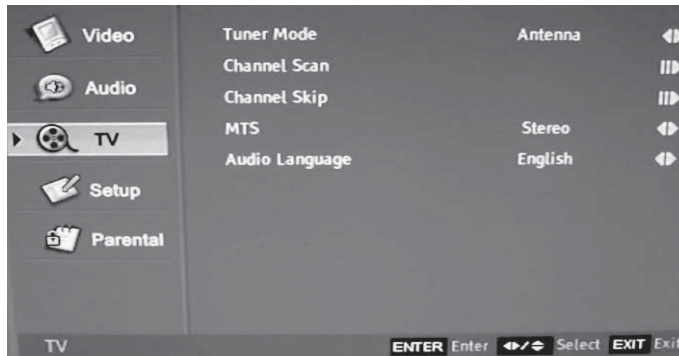

Option	Description
Tuner Mode	Selects the TV signal source. You can select <b>Antenna</b> or <b>Cable</b> .
Channel Scan	Scans for channels that have signals and stores the channel information in memory. When you press <b>CH+</b> or <b>CH-</b> , your TV skips any channels that do not have a signal.
Channel Skip	Deletes a channel stored in memory. When you press <b>CH+</b> or <b>CH-</b> , your TV skips the channel you deleted. You can still tune to the channel using the number buttons on the remote control.
MTS	Selects the sound mode. You can select <b>Mono</b> , <b>Stereo</b> , or <b>SAP</b> (second audio program).
Audio Language	Selects the audio language for a program. You can select <b>English</b> , <b>Spanish</b> , or <b>French</b> .



## Setup menu

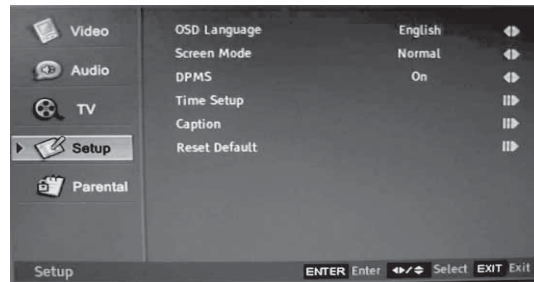

Option	Description
OSD Language	Selects the language for the OSD. You can select <b>English</b> , <b>Spanish</b> , or <b>French</b> .
Screen Mode	Selects the aspect ratio. In 4:3 mode, you can select <b>Normal</b> or <b>Wide</b> . In 16:9 mode, you can select <b>Zoom</b> , <b>Normal</b> , or <b>Wide</b> .
DPMS	When your TV is connected to a computer and this option is turned on, the computer controls your TV's screen. When the computer is in sleep mode, your TV's screen is turned off. When the computer is active, your TV's screen is turned on.
Time Setup	Sets the current time, sleep time and auto sleep timer.
Caption	Controls closed captions. You can select: <b>Analog Closed Caption</b> — <b>CC1</b> through <b>CC4</b> or <b>TEXT1</b> through <b>TEXT4</b> . <b>Digital Closed Caption</b> — <b>Service1</b> through <b>Service6</b> . <b>Digital Caption Style</b> —Default caption styles from the broadcaster or custom styles you define, including font size, style, and color and background color.
Reset Default	Resets your TV to the factory defaults. The password and parental controls are not reset.

### Parental menu

After you type the password, the Parental menu opens.



Option	Description
Channel Block	Blocks a channel.
Program Block	Blocks programs and content based on ratings. For more information, see "Setting up parental controls" on page 27.
Input Block	Blocks input from an A/V device connected to your TV.
Change Password	Changes the parental password. The default password is 0000.
Clean All	Clears the memorized channels from memory.

## Maintaining

**Warning:** Do not remove the back cover. You may receive an electric shock. Refer all servicing to qualified service personnel.

**Warning:** To avoid electric shock or fire, always unplug your TV before you clean it.

**Caution:** Do not use strong solvents such as thinner, benzene, or other chemicals on or near your TV. These chemicals can damage the finish on your TV's cabinet.

#### To clean your TV:

- 1 Use a clean cellulose sponge or chamois cloth dampened with a solution of mild detergent and warm water to clean the screen and trim. Do not let liquid spill on or drip into the cabinet.
- 2 Wipe off any excess moisture with a clean, dry cloth.
- 3 Polish the cabinet with a good quality furniture polish to maintain the finish and appearance.

## Troubleshooting

Before calling for service, try the following:

Problem	Possible solution
TV does not turn on.	<ul style="list-style-type: none"> <li>• Make sure that the power cord is plugged in, then press <b>⏻</b>.</li> <li>• Make sure that the remote control batteries are not dead. Replace the batteries, if necessary.</li> </ul>
No picture or sound.	<ul style="list-style-type: none"> <li>• Make sure that the sleep timer is turned off.</li> <li>• Make sure that the antenna or cable is connected correctly and securely.</li> <li>• Press <b>DISPLAY</b> to make sure that you have the correct video source selected.</li> </ul>
No sound, but picture is good.	<ul style="list-style-type: none"> <li>• Make sure that the sound is not muted.</li> <li>• Make sure that the volume is not set too low.</li> <li>• Try another station. The station may be having difficulties.</li> <li>• If you connected external speakers, make sure that they are connected securely and correctly.</li> </ul>
Poor sound, but picture is good.	<ul style="list-style-type: none"> <li>• Try another station. The station may be having difficulties.</li> <li>• If you connected external speakers, make sure that they are connected securely and correctly.</li> </ul>
Poor picture, but sound is good.	<ul style="list-style-type: none"> <li>• Adjust the picture settings.</li> <li>• Make sure that the antenna or cable is connected correctly and securely.</li> <li>• Try another station. The station may be having difficulties.</li> </ul>
Poor or no color.	<ul style="list-style-type: none"> <li>• Adjust <b>Saturation</b> on the <b>Video</b> menu.</li> </ul>
Cannot select a specific channel.	<ul style="list-style-type: none"> <li>• Make sure that you have memorized channels.</li> <li>• Make sure that the channel has not been deleted from memory.</li> </ul>
Remote control does not work.	<ul style="list-style-type: none"> <li>• Make sure that there are no obstructions between the remote control and the remote sensor on the front of your TV.</li> <li>• Make sure that the batteries are inserted correctly. The + and – symbols on the batteries must match the + and – symbols inside the battery compartment.</li> <li>• Replace the batteries.</li> </ul>
Picture is distorted when turning on TV.	<p>The time interval between turning off and turning on your TV may have been too short. Turn off your TV, unplug the power cord, then plug the power cord back in and turn on your TV.</p>

**Note:** If the preceding solutions did not work, unplug your TV, then plug it back in and turn it on.

## Specifications

<b>Diagonal display size</b>	19 inches
<b>Television system</b>	American TV standard ATSC/NSTC
<b>Audio multiplex</b>	BTSC system
<b>Channel coverage</b>	VHF: 2 through 13 UHF: 14-69 CATV: 1 through 125 Digital terrestrial broadcast (8VSB): 2 through 9 Digital cable (64/256 QAM): 1 through 135
<b>PC mode</b>	640 × 480 @ 60 Hz 800 × 600 @ 60 Hz 1024 × 768 @ 60 Hz
<b>YPbPr/YCbCr mode</b>	480i/60 Hz 480P/60 Hz 720P/60 Hz 1080i/60 Hz
<b>Resolution</b>	1440 × 900
<b>Power source</b>	AC 120 V / 60 Hz
<b>Power consumption</b>	50 W
<b>Audio power</b>	2 W + 2 W
<b>Connections</b>	RF input: Cable/antenna (1) Video input: • Video (1) • S-Video (1) • Component video (1) • HDMI (1) Video output: Video (1) Graphic input: Analog RGB 15-pin (1) Audio input: • AV audio (1) • Component audio (1) • Analog RGB audio (1) Audio output: • AV audio (1) • Digital audio (1)
<b>Dimensions</b>	8.39 × 19.65 × 17.72 inches (21.3 × 49.9 × 45.0 cm)
<b>Weight</b>	16.76 lbs (7.6 kg)
<b>Accessories</b>	Remote control, AC power cord, batteries, and User Guide

## Legal notices

### FCC Part 15

This device complies with Part 15 of the FCC Rules. Operation of this product is subject to the following two conditions: (1) this device may not cause harmful interference, and (2) this device must accept any interference received, including interference that may cause undesired operation.

This equipment has been tested and found to comply within the limits for a class B digital device, pursuant to Part 15 of the FCC Rules. These limits are designed to provide reasonable protection against harmful interference in a residential installation. This equipment generates, uses, and can radiate radio frequency energy and, if not installed and used in accordance with the instructions, may cause harmful interference to radio communications. However, there is no guarantee that interference will not occur in a particular installation. If this equipment does cause harmful interference to radio or television reception, which can be determined by turning the equipment off and on, the user is encouraged to try to correct the interference by one or more of the following measures:

- Reorient or relocate the receiving antenna.
- Increase the separation between the equipment and receiver.
- Connect the equipment into an outlet on a circuit different from that to which the receiver is connected.
- Consult the dealer or an experienced technician for help.



## One-year limited warranty

Dynex Products ("Dynex") warrants to you, the original purchaser of this new **DX-19LCD** ("Product"), that the Product shall be free of defects in the original manufacture of the material or workmanship for a period of one (1) year from the date of your purchase of the Product ("Warranty Period"). This Product must be purchased from an authorized dealer of Dynex brand products and packaged with this warranty statement. This warranty does not cover refurbished Product. If you notify Dynex during the Warranty Period of a defect covered by this warranty that requires service, terms of this warranty apply.

### How long does the coverage last?

The Warranty Period lasts for one year (365 days) from the date you purchased the Product. The purchase date is printed on the receipt you received with the product.

### What does this warranty cover?

During the Warranty Period, if the original manufacture of the material or workmanship of the Product is determined to be defective by an authorized Dynex repair center or store personnel, Dynex will (at its sole option): (1) repair the Product with new or rebuilt parts; or (2) replace the Product at no charge with new or rebuilt comparable products or parts. Products and parts replaced under this warranty become the property of Dynex and are not returned to you. If service of Products and parts are required after the Warranty Period expires, you must pay all labor and parts charges. This warranty lasts as long as you own your Dynex Product during the Warranty Period. Warranty coverage terminates if you sell or otherwise transfer the Product.

### How to obtain warranty service?

If you purchased the Product at a retail store location, take your original receipt and the Product to the store you purchased it from. Make sure that you place the Product in its original packaging or packaging that provides the same amount of protection as the original packaging. If you purchased the Product from an online web site, mail your original receipt and the Product to the address listed on the web site. Make sure that you put the Product in its original packaging or packaging that provides the same amount of protection as the original packaging.

To obtain in-home warranty service for a television with a screen 25 inches or larger, call 1-888-BESTBUY. Call agents will diagnose and correct the issue over the phone or will have an Insignia-approved repair person dispatched to your home.

### Where is the warranty valid?

This warranty is valid only to the original purchaser of the Product in the United States and Canada.

### What does the warranty not cover?

This warranty does not cover:

- Customer instruction
- Installation
- Set up adjustments
- Cosmetic damage
- Damage due to acts of God, such as lightning strikes
- Accident
- Misuse
- Abuse
- Negligence
- Commercial use
- Modification of any part of the Product
- Plasma display panel damaged by static (non-moving) images applied for lengthy periods (burn-in).

This warranty also does not cover:

- Damage due to incorrect operation or maintenance
- Connection to an incorrect voltage supply
- Attempted repair by anyone other than a facility authorized by Dynex to service the Product
- Products sold as is or with all faults
- Consumables, such as fuses or batteries
- Products where the factory applied serial number has been altered or removed

REPAIR REPLACEMENT AS PROVIDED UNDER THIS WARRANTY IS YOUR EXCLUSIVE REMEDY. DYNEX SHALL NOT BE LIABLE FOR ANY INCIDENTAL OR CONSEQUENTIAL DAMAGES FOR THE BREACH OF ANY EXPRESS OR IMPLIED WARRANTY ON THIS PRODUCT, INCLUDING, BUT NOT LIMITED TO, LOST DATA, LOSS OF USE OF YOUR PRODUCT, LOST BUSINESS OR LOST PROFITS. DYNEX PRODUCTS MAKES NO OTHER EXPRESS WARRANTIES WITH RESPECT TO THE PRODUCT, ALL EXPRESS AND IMPLIED WARRANTIES FOR THE PRODUCT, INCLUDING, BUT NOT LIMITED TO, ANY IMPLIED WARRANTIES OF AND CONDITIONS OF MERCHANTABILITY AND FITNESS FOR A PARTICULAR PURPOSE, ARE LIMITED IN DURATION TO THE WARRANTY PERIOD SET FORTH ABOVE AND NO WARRANTIES, WHETHER EXPRESS OR IMPLIED, WILL APPLY AFTER THE WARRANTY PERIOD. SOME STATES, PROVINCES AND JURISDICTIONS DO NOT ALLOW LIMITATIONS ON HOW LONG AN IMPLIED WARRANTY LASTS, SO THE ABOVE LIMITATION MAY NOT APPLY TO YOU. THIS WARRANTY GIVES YOU SPECIFIC LEGAL RIGHTS, AND YOU MAY ALSO HAVE OTHER RIGHTS, WHICH VARY FROM STATE TO STATE OR PROVINCE TO PROVINCE.

Contact Dynex:

For customer service please call 1-800-305-2204

[www.dynexproducts.com](http://www.dynexproducts.com)

DYNEX<sup>®</sup> is a registered trademark of Best Buy Enterprise Services, Inc.

Distributed by Best Buy Purchasing, LLC.

Dynex, 7601 Penn Avenue South, Richfield, Minnesota, U.S.A.



# Dynex DX-LCD19

## TV ACL de 19 po

### Table des matières

Instructions de sécurité importantes .....	42
Fonctionnalités .....	47
Face avant .....	48
Face arrière .....	50
Télécommande .....	51
Installation du téléviseur .....	53
Choix d'un emplacement .....	53
Installation des piles de la télécommande .....	53
Raccordement à une antenne .....	55
Raccordement à la TV câblée .....	56
Raccordement à des périphériques A/V (audio-vidéo) .....	57
Raccordement à un ordinateur .....	60
Raccordement à un casque d'écoute .....	61
Fonctionnement du téléviseur .....	61
Mise du téléviseur sous et hors tension .....	61
Sélection de la source du signal TV .....	61
Sélection de la source vidéo .....	62
Mémorisation des canaux .....	62
Suppression de canaux mémorisés .....	62
Changement de canal .....	62
Sélection de sous-canaux numériques .....	63
Réglage du volume .....	63
Réglage de l'audio .....	63
Sélection du mode sonore .....	64
Sélection du mode audio .....	64
Réglage de l'image .....	64
Sélection du mode de l'image .....	65
Sélection du format d'écran .....	65
Sélection de la langue audio .....	65
Affichage de données relatives à la source vidéo .....	66
Réglage de l'heure .....	66

Affichage de l'heure actuelle.....	66
Visualisation des sous-titres codés .....	67
Réglage de l'arrêt différé.....	67
Réglage de la temporisation automatique .....	67
Configuration du contrôle parental .....	68
Utilisation des menus d'écran (OSD).....	71
Menus OSD.....	72
Entretien .....	76
Problèmes et solutions .....	77
Spécifications .....	78
Avis juridiques.....	79
Garantie limitée d'un an.....	81

## Instructions de sécurité importantes



**Avertissement :** Afin de réduire le risque de choc électrique, ne pas enlever le couvercle (ou le panneau arrière). Ne contient aucune pièce réparable par l'utilisateur. Confier l'entretien à du personnel qualifié. Afin de réduire le risque d'incendie et de choc électrique, ne pas exposer ce téléviseur à la pluie ou l'humidité.



Ce symbole indique qu'une tension dangereuse, constituant un risque de choc électrique, est présente dans cet appareil. Cette étiquette est située au dos de l'appareil.



Ce symbole indique que d'importantes instructions concernant le fonctionnement et la maintenance figurent dans la documentation qui accompagne cet appareil.

**Avertissement :** Brancher le cordon d'alimentation sur une prise secteur qui permet un accès facile au cordon au cas où un débranchement de l'appareil serait nécessaire.

### Lire les instructions

Lire toutes les instructions de sécurité et de fonctionnement avant d'utiliser cet appareil.

### Conserver les instructions

Conserver les instructions de sécurité et de fonctionnement pour toute référence ultérieure.

### **Respecter les avertissements et les instructions**

Respecter tous les avertissements sur cet appareil ainsi que dans les instructions d'utilisation. Toutes les instructions d'utilisation et de fonctionnement doivent être observées.

### **Eau et humidité**

Ne pas utiliser cet appareil près de l'eau. Par exemple près d'une baignoire, un lavabo, un évier ou un baquet à linge, dans un sous-sol humide ou près d'une piscine.

### **Nettoyage**

Débrancher l'appareil avant tout nettoyage. Ne pas utiliser de nettoyant liquide ou en aérosol. Utiliser un chiffon humide pour nettoyer l'extérieur de l'appareil.

### **Ventilation**

Les fentes et ouvertures au dos et au bas du boîtier sont prévues pour la ventilation, pour assurer un fonctionnement fiable de l'appareil et le protéger contre toute surchauffe. Ces ouvertures ne doivent être ni bloquées ni obstruées. Elles ne doivent jamais être bloquées en installant l'appareil sur un lit, un sofa, un tapis ou toute autre surface semblable. Ne pas placer l'appareil à proximité ou au-dessus d'un radiateur ou d'une source de chaleur. Ne pas installer l'appareil dans un meuble encastré tel qu'une bibliothèque ou sur une étagère, sauf si une ventilation adéquate a été prévue ou si les instructions du fabricant ont été respectées.

### **Chaleur**

Veiller à installer l'appareil à l'écart de sources de chaleur, telles que radiateurs, bouches de chaleur, fours ou autres appareils (y compris les amplificateurs) qui produisent de la chaleur.

### **Mise à la terre ou polarisation**

Ne pas chercher à modifier le dispositif de sécurité de la prise polarisée ou de type mise à la terre. Une prise polarisée comporte deux plots, un plus large que l'autre. Une prise de type mise à la terre est composée de deux plots et d'un troisième de mise à la terre. Ce troisième plot, large ou rond a été prévu pour la sécurité de l'utilisateur. Si la fiche ne s'adapte toujours pas à la prise secteur, contacter un électricien afin qu'il remplace la prise inadéquate.

### **Protection du cordon d'alimentation**

Les cordons d'alimentation électrique doivent être acheminés afin que personne ne puisse marcher dessus et qu'aucun objet posé dessus ne vienne les entraver. Prêter particulièrement attention aux points de branchement du cordon à la prise secteur, aux barres multiprises et à l'endroit d'où le cordon sort de l'appareil.

### **Périphériques**

Ne pas utiliser de périphériques non recommandés par Insignia, car ils pourraient être source de dangers.

**Support**

Ne pas placer cet appareil sur une table roulante, un pied, un trépied, un support ou une table instables. L'appareil pourrait tomber et provoquer dans sa chute des blessures et subir de graves dommages. N'utiliser qu'avec la table roulante, le pied, le trépied, le support ou la table recommandés par le fabricant ou vendus avec l'appareil. Pour installer l'appareil sur un support mural, observer les instructions du fabricant et utiliser un accessoire de montage recommandé par celui-ci. Si l'appareil est installé sur un meuble à roulettes, déplacer l'ensemble avec précaution. Un arrêt brusque, l'utilisation d'une force excessive et des surfaces irrégulières risquent de déstabiliser l'ensemble et de le renverser.

**Foudre**

Pour protéger l'appareil pendant un orage ou s'il se trouve inutilisé et sans surveillance pendant une période prolongée, le débrancher de la prise secteur et débrancher l'antenne ou la connexion au réseau câblé. Ceci évitera d'endommager l'appareil en cas de foudre et de variations de tension du secteur.

**Entretien**

L'utilisateur ne doit pas essayer de réparer cet appareil lui-même; en effet, son ouverture ou le démontage des couvercles peut l'exposer à des tensions dangereuses et à d'autres dangers. Toutes les réparations doivent être réalisées par un personnel qualifié.

**Surcharge**

Les prises secteur et les rallonges ne doivent pas être surchargées, cela pourrait provoquer des risques d'incendie ou de choc électrique.

**Pénétration d'objets ou de liquides**

N'enfoncer en aucun cas un objet dans les ouvertures de l'appareil car il pourrait entrer en contact avec des tensions dangereuses ou provoquer un court-circuit à l'origine d'un incendie ou d'un choc électrique. Ne jamais répandre un liquide sur le téléviseur.

**Pièces de rechange**

Si des pièces doivent être remplacées, vérifier que le technicien a utilisé des pièces de rechange spécifiées par le fabricant qui ont les mêmes caractéristiques que les pièces d'origine. Toute substitution par des pièces non autorisées risque de provoquer un incendie, un choc électrique, des blessures ou d'autres dangers.

**Dégâts nécessitant un entretien**

Débrancher l'appareil de la prise secteur et utiliser les services d'un technicien qualifié dans les conditions suivantes :

- Lorsque le cordon d'alimentation est effiloché ou la prise endommagée;
- si un liquide a été répandu ou des objets sont tombés dans l'appareil;
- si l'appareil a été exposé à la pluie ou à l'eau;
- si l'appareil fonctionne anormalement en appliquant les instructions d'utilisation. Ne régler que les commandes décrites dans les instructions d'utilisation; en effet, le réglage incorrect d'autres commandes pourrait provoquer des dégâts, entraînant souvent d'importantes réparations par un technicien qualifié pour rétablir le fonctionnement normal de l'appareil.
- si le téléviseur est tombé ou s'il est endommagé de quelque façon que ce soit;
- si l'appareil présente une détérioration marquée de ses performances.

**Contrôle de sécurité**

Après toute opération d'entretien ou réparation de l'appareil, demander au technicien d'effectuer les contrôles de sécurité de routine pour vérifier qu'il fonctionne correctement.

**Source d'alimentation**

Cet appareil doit fonctionner conformément à la source d'alimentation indiquée sur l'étiquette. En cas d'incertitude sur la tension d'alimentation électrique de la maison, consulter le revendeur de l'appareil ou la compagnie d'électricité.

**Protection de l'écran**

L'écran de l'appareil est en verre. Ne pas laisser tomber l'appareil ou heurter l'écran en verre. Si l'écran se brise, prendre garde à ne pas se blesser avec les morceaux de verre.

**Pixels morts**

Le panneau ACL contient presque 3 millions de transistors en couches minces, ce qui fournit une qualité vidéo d'une netteté exceptionnelle. Il peut arriver que des pixels morts apparaissent à l'écran sous forme de points bleus, verts ou rouges. Ces pixels morts ne nuisent pas aux performances du téléviseur et ne sont pas considérés comme des défauts.

**Mise à la terre d'une antenne externe**

Si cet appareil est connecté à une antenne extérieure ou à un réseau câblé, vérifier que l'antenne ou la connexion au réseau câblé est mis à la terre afin de bénéficier d'une certaine protection contre les sautes de tension et les charges électrostatiques. L'article 810 du Code national de l'électricité (CNE), ANSI/NFPA N° 70, fournit des informations relatives à la mise à la terre correcte du mât et du support, la mise à la terre du fil conducteur de l'antenne à l'unité de décharge de l'antenne, la taille des conducteurs de mise à la terre, l'emplacement de l'unité de décharge de l'antenne, la connexion aux conducteurs de terre ainsi que les normes en matière de prise de terre.

L'antenne externe ne doit pas être située près de lignes électriques aériennes ou d'autres circuits d'alimentation et électriques, ni à un emplacement où elle pourrait tomber sur de tels circuits ou lignes électriques. Lors de l'installation d'une antenne extérieure, faire très attention de ne pas toucher de telles lignes électriques ou circuits car tout contact peut être mortel.

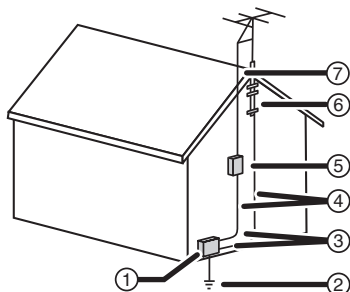

1	Équipement de la compagnie d'électricité
2	Système de mise à la terre des électrodes de la compagnie d'électricité
3	Serre-fils de mise à la terre
4	Conducteurs de mise à la terre
5	Unité de décharge de l'antenne
6	Serre-fil de mise à la terre
7	Fil conducteur de l'antenne

#### Avis à l'installateur de TV câblée

Le présent avis a pour objet de rappeler à l'installateur de systèmes de télévision par câble que l'article 820-40 du Code national de l'électricité contient des recommandations relatives à la mise à la masse de l'appareil et, en particulier, stipule que la masse du câble doit être connectée au système de mise à la terre de l'immeuble, aussi près que possible du point d'entrée du câble.

## Fonctionnalités

Cet appareil intègre les fonctionnalités suivantes :

- Récepteur de télévision, moniteur vidéo et écran d'ordinateur tout-en-un
- Écran d'affichage ergonomique de 16:10 avec formats d'écran de 16:9 et 4:3
- Image exempte de toute déformation, quelles que soient les contraintes magnétiques ou géomagnétiques
- Décodeur de sous-titres pour la visualisation de programmes de télévision, bandes vidéo pré-enregistrées et DVD avec sous-titres codés
- Puce antiviolenace (V-chip) qui permet de contrôler l'accès à certaines émissions par les enfants
- Compatibilité ATSC et NTSC
- Arrêt différé
- Menus d'écran (OSD) multilingues

## Face avant

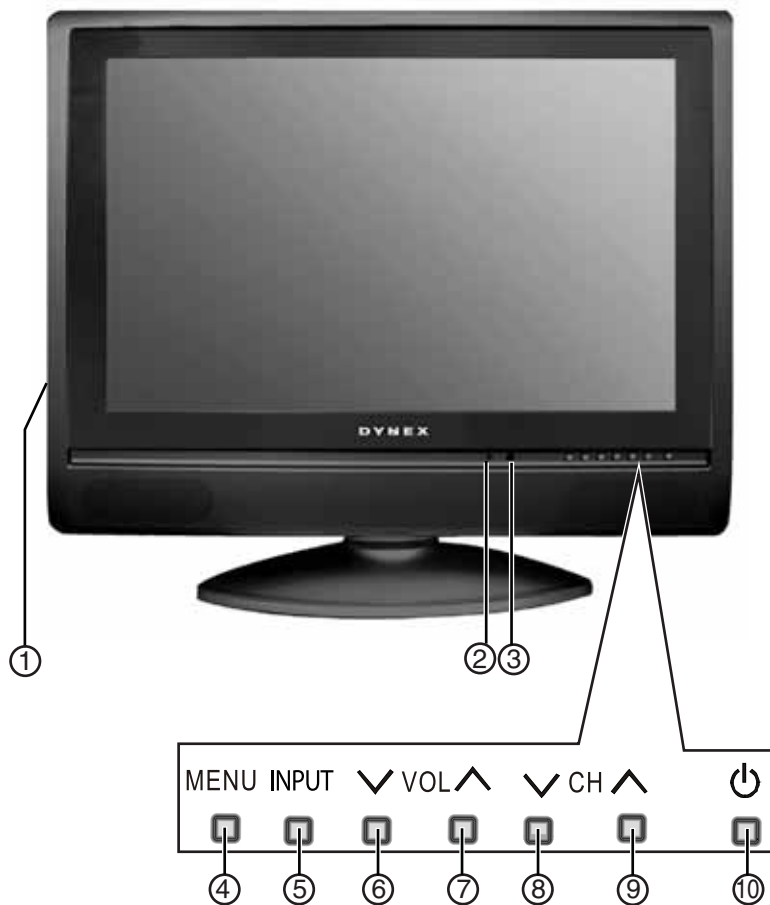

N°	Élément	Description
1	Prise pour casque d'écoute	Brancher le casque d'écoute sur cette prise. Aucun son n'est transmis par les hauts-parleurs lorsque le casque est branché.
2	Témoin de Marche/Arrêt	S'allume quand l'appareil est branché sur une prise secteur. L'appareil est éteint (mode attente) si le témoin est rouge. L'appareil est sous tension si le témoin est bleu.
3	Capteur de télécommande	Reçoit les signaux de la télécommande. Ne pas obstruer la transmission des signaux.



N°	Élément	Description
4	Touche MENU	Permet d'accéder aux menus d'écran (OSD).
5	Touche ENTRÉE	Permet d'accéder au mode vidéo. Il est possible de sélectionner <b>TV</b> , <b>Video</b> (Vidéo), <b>S-Video</b> (S-Vidéo), <b>Component</b> (Composantes), <b>HDMI</b> ou <b>VGA</b> .
6	Touche VOL ▼	Permet de diminuer le volume sonore.
7	Touche VOL ▲	Permet d'augmenter le volume sonore.
8	Touche CH ▼	Permet d'aller au canal précédent.
9	Touche CH ▲	Permet d'aller au canal suivant.
10	⏻ (touche Marche/Arrêt)	Permet d'allumer ou d'éteindre (mode attente) le téléviseur.

## Face arrière

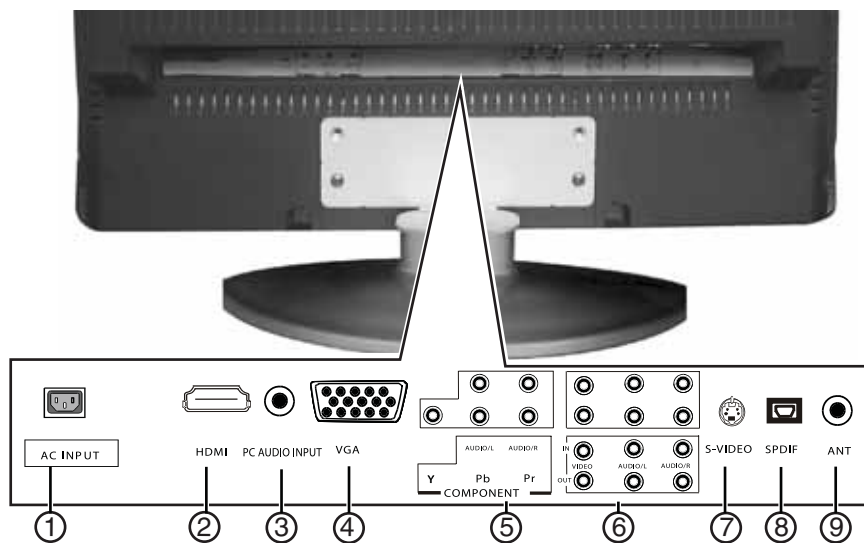

N°	Connecteur	Description
1	CA	Brancher le cordon d'alimentation sur ce connecteur.
2	HDMI	Connecter un périphérique HDMI à cette prise.
3	ENTRÉE AUDIO du PC	Connecter l'audio d'un ordinateur à cette prise.
4	Entrée vidéo VGA	Connecter la vidéo d'un ordinateur à cette prise.
5	Entrée à composantes	Connecter un périphérique vidéo à composantes, tel qu'un lecteur de DVD, à ces prises.
6	Entrées/sorties audio-vidéo	Connecter des câbles audio standard à ces prises. La rangée supérieure de prises correspond aux prises d'entrée. La rangée inférieure de prises correspond aux prises de sortie.
7	Entrée S-Vidéo	Connecter un périphérique S-Vidéo à cette prise.
8	Sortie SPDIF	Connecter un périphérique audio optique à cette prise.
9	Entrée antenne	Connecter une antenne, un service câblé de base ou un décodeur de télévision par satellite ou par câble à cette prise.

## Télécommande

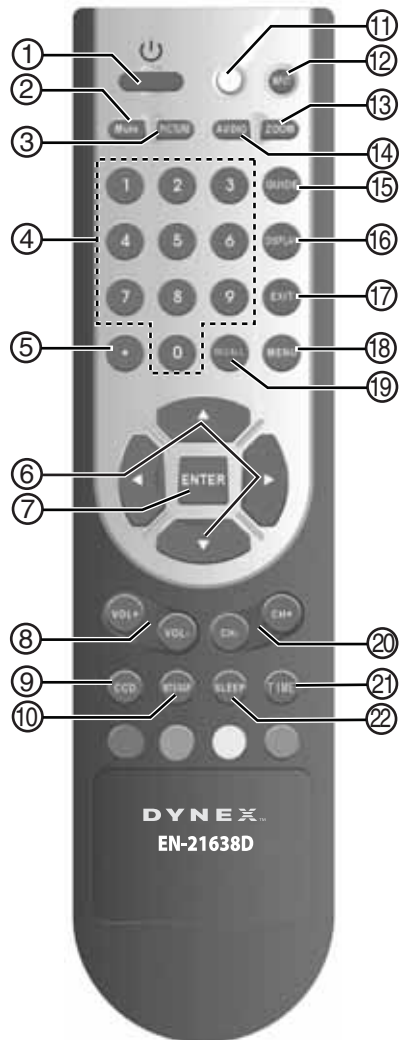

N°	Touche	Description
1	⏻ (Marche/Arrêt)	Permet d'allumer ou d'éteindre l'appareil (mode attente).
2	Mise en sourdine	Permet de mettre l'appareil en sourdine. Appuyer de nouveau sur cette touche pour rétablir le son.

N°	Touche	Description
3	IMAGE	Permet de sélectionner le mode d'image.
4	Touches numériques	Permettent de saisir les numéros de canaux.
5	●	Permettent de sélectionner des canaux numériques. Par exemple, appuyer sur 3, sur cette touche puis sur 1 pour sélectionner le canal numérique 3.1.
6	▲ ▼ ◀ ▶	Permet d'effectuer des sélections ou de modifier des options dans le menu OSD.
7	ENTRÉE	Permet de confirmer une sélection dans l'OSD ou de retourner à un menu OSD antérieur.
8	VOL+ et VOL-	Permettent d'augmenter ou de diminuer le volume.
9	SOUS-TITRES CODÉS	Permet de sélectionner un mode de sous-titres codés.
10	MTS/SAP	Permet de sélectionner le mode audio. Au choix : <b>Mono</b> , <b>Stereo</b> (Stéréo) ou <b>SAP</b> (deuxième trame sonore).
11	Témoin de Marche/Arrêt	S'allume si une touche est appuyée.
12	ENTRÉE	Permet d'accéder au mode vidéo. Il est possible de sélectionner <b>TV</b> , <b>Video</b> (Vidéo), <b>S-Video</b> (S-Vidéo), <b>Component</b> (Composantes), <b>HDMI</b> ou <b>VGA</b> .
13	ZOOM	Permet de modifier le format d'écran. Les options possibles sont : <b>Auto</b> , <b>Normal</b> , <b>Letterbox</b> (boîte aux lettres) ou <b>Panorama</b> (panoramique).
14	AUDIO	Permet de sélectionner le mode audio. Les options possibles sont : <b>Rock</b> , <b>Pop</b> , <b>Live</b> (En direct), <b>Dance</b> , <b>Techno</b> , <b>Classic</b> (Classique) ou <b>Soft</b> (Douce).
15	GUIDE	Pour les syntoniseurs ATSC, permet d'afficher un Guide de programmation électronique (GPE).
16	AFFICHAGE	Permet d'afficher la source vidéo.
17	QUITTER	Permet de fermer les menus d'écran (OSD).
18	MENU	Permet d'accéder aux menus d'écran (OSD).
19	RAPPEL	Permet de revenir au canal visionné précédemment.
20	CH+ et CH-	Permettent de syntoniser le canal suivant ou précédent.
21	DURÉE	Permet d'afficher l'heure.
22	ARRÊT DIFFÉRÉ	Permet de configurer l'arrêt différé de l'appareil.

## Installation du téléviseur

### Choix d'un emplacement

- Mettre le téléviseur sur une table ouverte ou un établi, dans un endroit où la lumière solaire n'est pas dirigée directement sur l'écran.
- Vérifier que le téléviseur est placé suffisamment loin des murs pour permettre une ventilation suffisante. Une ventilation insuffisante peut être source de surchauffe, ce qui pourrait endommager l'appareil.
- Pour le montage éventuel du téléviseur sur un mur, contacter Dynex.

### Installation des piles de la télécommande

#### Pour installer les piles de la télécommande :

- 1 Ouvrir le compartiment des piles au dos de la télécommande.
- 2 Insérer deux piles AAA dans le compartiment. Veiller à ce que les pôles + et – des piles coïncident avec les indications + et – figurant à l'intérieur du compartiment.



- 3 Remettre le couvercle du compartiment des piles.

#### **Avertissements :**

*Mettre les piles usées au rebut conformément à la réglementation sur les déchets dangereux.*

*Ne pas jeter les piles au feu.*

*Ne pas mélanger les différents types de piles*

*Ne pas mélanger des piles neuves et usagées.*

*Enlever immédiatement les piles déchargées pour éviter tout épanchement d'acide dans le compartiment des piles.*

*Si la télécommande ne va pas être utilisée pendant une période prolongée, retirer les piles pour éviter les fuites d'acide.*

**Portée de la télécommande**

Le graphique ci-après illustre la portée de la télécommande.

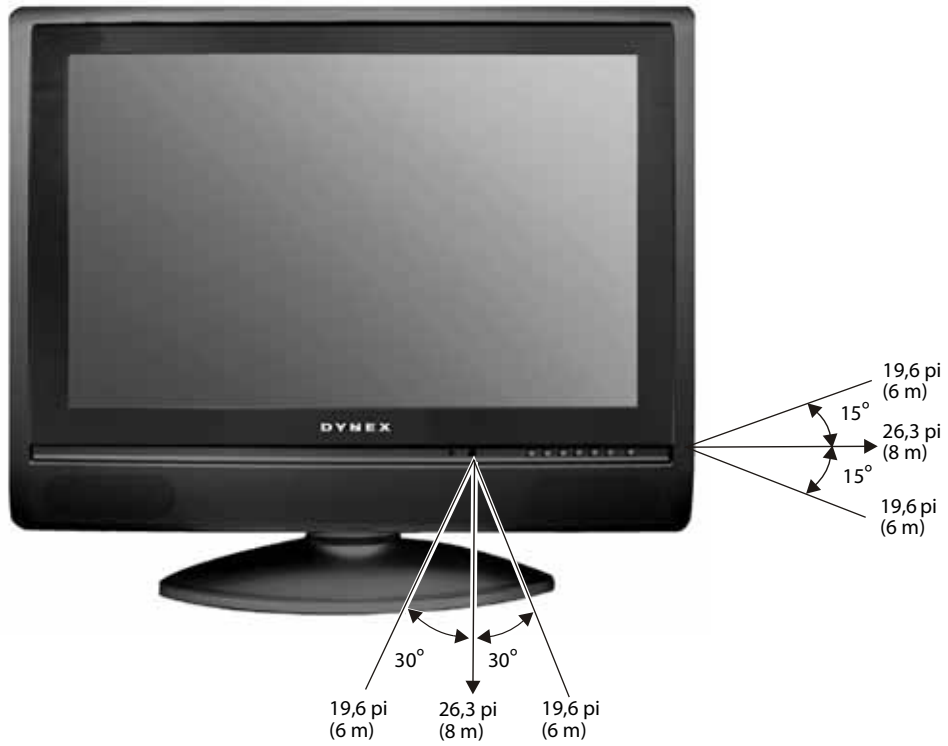

## Raccordement à une antenne

**Remarque :** Utiliser au choix une antenne intérieure ou extérieure. Une antenne extérieure fournit la meilleure qualité d'image. Une antenne n'est pas nécessaire pour la câblodistribution.

Utiliser l'illustration ci-après pour connecter une antenne.

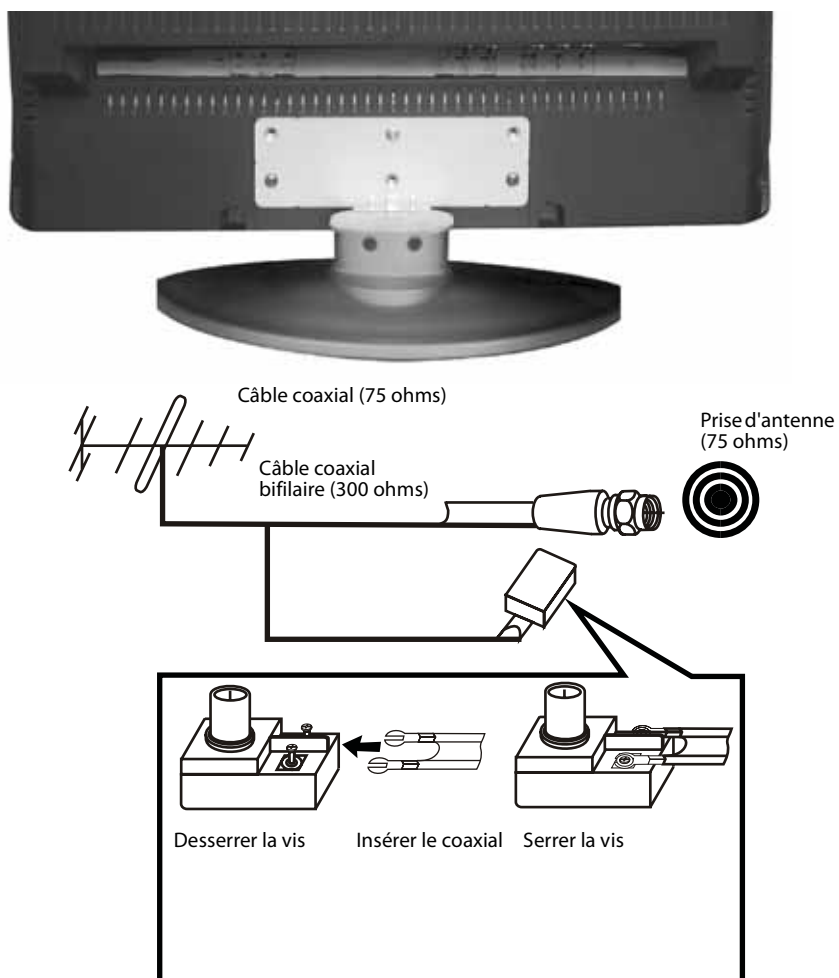

## Raccordement à la TV câblée

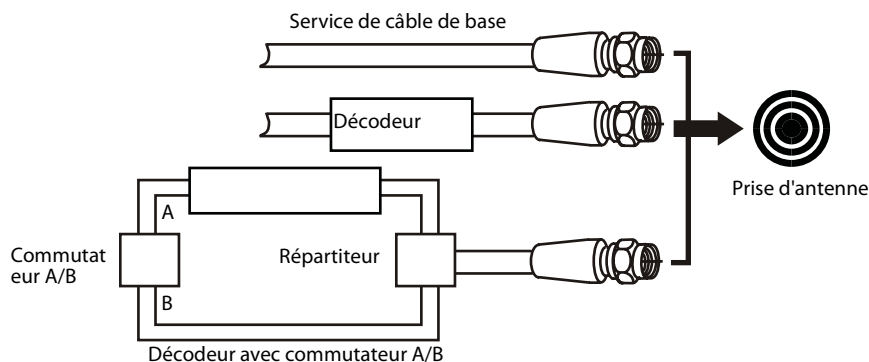

### Service de base de câblodistribution

La plupart des services de base de câblodistribution ne requièrent pas de décodeur.

#### Pour un raccordement à un service de base de câblodistribution sans décodeur :

- Brancher un câble coaxial de 75 ohms de la sortie de la télévision câblée sur la prise d'antenne au dos du téléviseur.

### TV câblée avec décodeur

#### Pour le raccordement à la TV câblée avec décodeur :

- 1 Connecter un câble coaxial de 75 ohms de la sortie TV câblée à la prise **IN** (Entrée) du décodeur câble.
- 2 Connecter un câble coaxial de 75 ohms de la prise **OUT** (Sortie) du décodeur à la prise d'antenne au dos du téléviseur.
- 3 Syntoniser le téléviseur sur le canal de sortie de TV câblée (généralement canal 3 ou 4), puis utiliser le décodeur câble pour sélectionner les canaux TV.

### Télévision câblée avec décodeur et commutateur A/B

En cas d'abonnement à un service de TV câblée dans lequel les canaux de base sont en clair et les canaux par souscription nécessitent un décodeur/décrypteur, il peut être judicieux d'utiliser un répartiteur et un commutateur A/B (disponible auprès du câblo-opérateur ou d'un magasin d'accessoires électroniques). Un commutateur A/B permet à l'utilisateur de syntoniser le téléviseur sur les canaux câblés de base ou, grâce au décodeur, de sélectionner les canaux par souscription.

#### Pour le raccordement à un service de câblodistribution avec décodeur et commutateur A/B :

**Remarque :** Tous les câbles utilisés dans cette procédure sont des câbles coaxiaux de 75 ohms.

- 1 Raccorder un câble de la sortie TV câblée à la prise **IN** (Entrée) du commutateur A/B.
- 2 Raccorder un câble de la prise **A** du commutateur au décodeur, puis connecter un câble du décodeur au répartiteur. Ce raccordement rend possible la visualisation de canaux cryptés, le décodeur permettant la syntonisation de ces derniers.



- 3 Raccorder un câble de la prise **B** du commutateur au répartiteur. Ce raccordement rend possible la visualisation de canaux non cryptés, le téléviseur syntonisant ces derniers.
- 4 Raccorder un câble du répartiteur à la prise d'antenne au dos de l'appareil.
- 5 Pour regarder les canaux câblés de base (non cryptés), régler le commutateur A/B sur **B**, puis sélectionner le canal souhaité à l'aide de la télécommande.
- 6 Pour regarder les canaux par souscription (cryptés), régler le commutateur A/B sur **A**, syntoniser le téléviseur sur le canal de sortie de TV câblée (d'ordinaire le canal 3 ou 4), puis sélectionner le canal TV souhaité à l'aide du décodeur câble.

## Raccordement à des périphériques A/V (audio-vidéo)

**Précautions :** Ne pas brancher le téléviseur avant d'avoir raccordé tous les périphériques A/V.

Il est possible de raccorder un large éventail de périphériques A/V au téléviseur, notamment : lecteur de VCD ou de DVD, décodeur câble, récepteur satellite, caméscope ou amplificateur. La sélection de la source du signal s'opère par la télécommande.

### Raccordement à un périphérique A/V standard

Utiliser le schéma suivant pour raccorder un périphérique A/V standard, tel qu'un lecteur de DVD ou un magnétoscope.

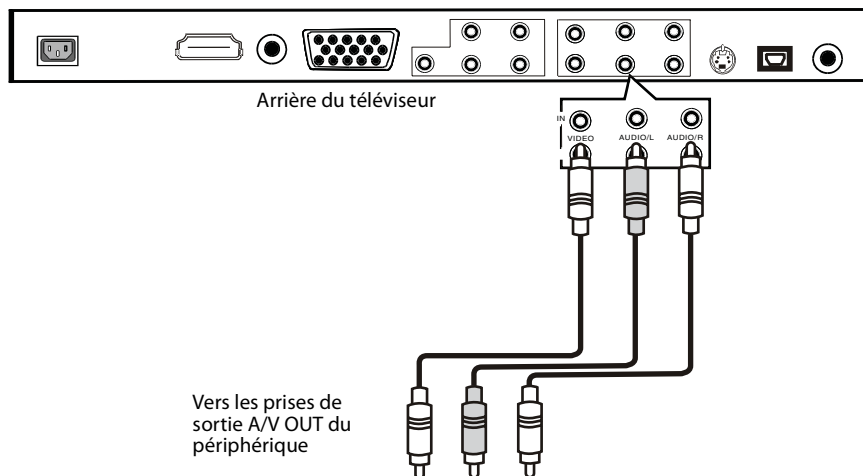

### Raccordement à un périphérique de sortie

Utiliser le schéma suivant pour raccorder le téléviseur à un périphérique de sortie standard, tel qu'un autre téléviseur.

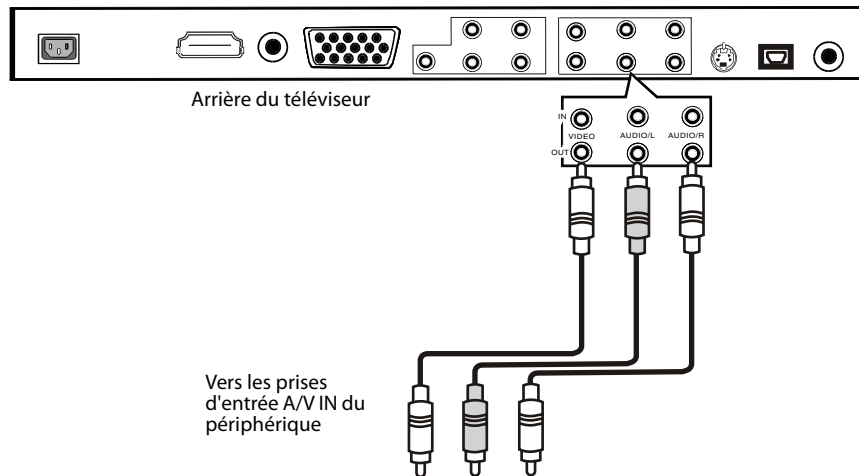

### Raccordement à un périphérique vidéo à composantes

Se référer au schéma ci-après pour le raccordement à un périphérique vidéo à composantes.

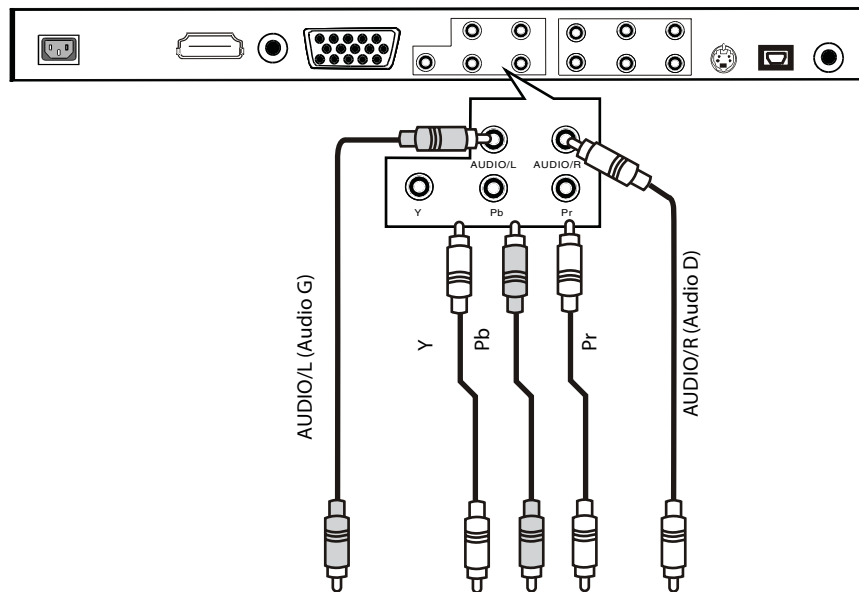

### Raccordement à un périphérique HDMI

Se référer au schéma ci-après pour le raccordement à un périphérique HDMI.

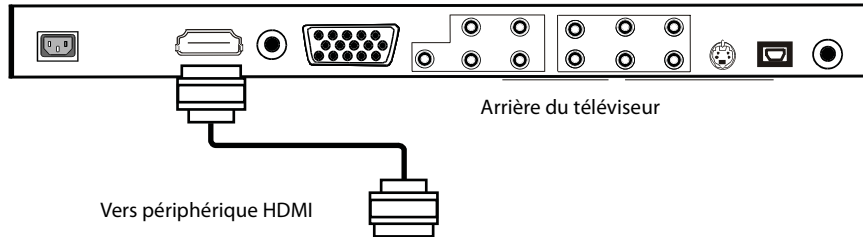

### Raccordement à un périphérique audio numérique

Se référer au schéma ci-après pour le branchement d'un périphérique audio numérique à la prise SPDIF.

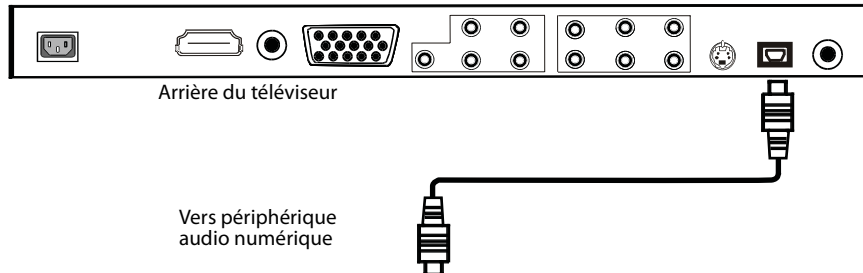

### Raccordement à un périphérique VGA

Se référer au schéma ci-après pour le raccordement à un périphérique VGA

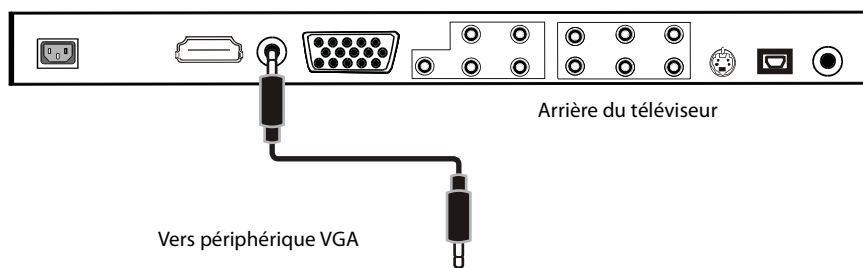

## Raccordement à un ordinateur

Il est possible d'utiliser le téléviseur comme moniteur et hauts-parleurs de l'ordinateur.

**Remarque :** En mode PC, le téléviseur prend en charge les résolutions VGA, SVGA et XGA.

Se référer au schéma ci-après pour le raccordement à un ordinateur.

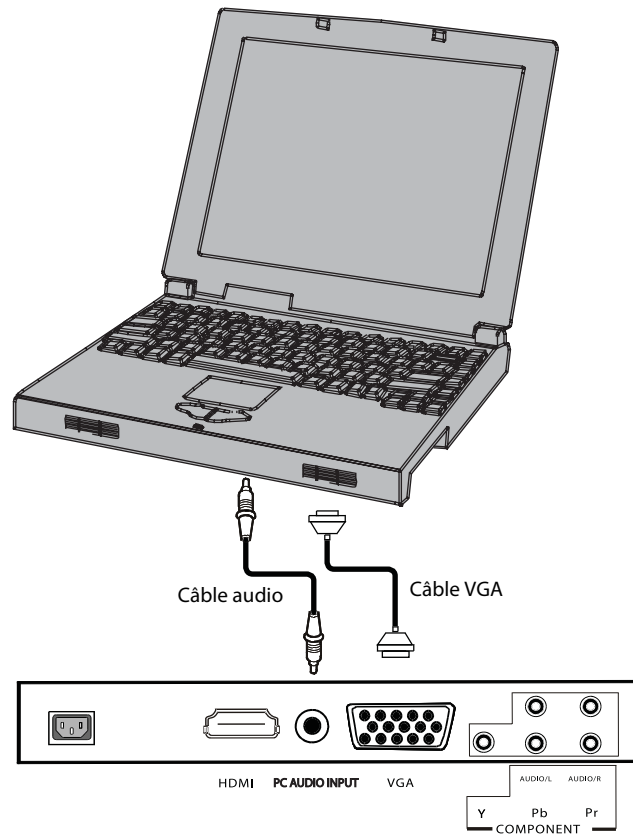

## Raccordement à un casque d'écoute

*Remarque :* Le casque d'écoute n'est pas inclus.

### Pour connecter le casque d'écoute :

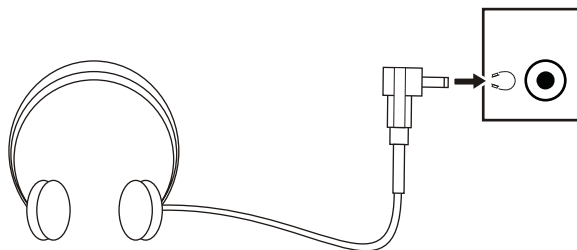

- Brancher le casque d'écoute sur la prise pour casque, située sur le côté gauche du téléviseur. Aucun son n'est émis par les hauts-parleurs lorsque le casque est branché.



## Fonctionnement du téléviseur

### Mise du téléviseur sous et hors tension







#### Pour mettre le téléviseur sous et hors tension :

- 1 Brancher le cordon d'alimentation sur une prise secteur. Le témoin de marche-arrêt à l'avant du téléviseur s'allume en rouge.
- 2 Appuyer sur  pour mettre le téléviseur en marche. Le témoin de marche-arrêt devient bleu. Quelques secondes plus tard, l'image vidéo s'affiche sur l'écran du téléviseur.
- 3 Appuyer de nouveau sur  pour éteindre l'appareil (mode Attente).

*Avertissement :* Lorsque l'appareil est mis hors tension, il reste connecté au courant secteur tant que le cordon d'alimentation n'a pas été débranché.

### Sélection de la source du signal TV

#### Pour sélectionner la source du signal TV :

- 1 Appuyer sur **MENU**. Les menus d'écran (OSD) s'affichent.
- 2 Appuyer sur  ou  pour mettre **TV** en surbrillance, puis sur  pour accéder au menu **TV**.
- 3 Appuyer sur  ou  pour mettre **Tuner Mode** (mode Syntonisation) en surbrillance, puis sur  ou  pour sélectionner **Antenna** (Antenne) ou **Cable** (Câble).

## Sélection de la source vidéo

Selon le périphérique vidéo connecté au téléviseur, il est possible de sélectionner TV, A/V (Audio-vidéo), S-Video (S-Vidéo), Component (Composantes), VGA ou HDMI comme source vidéo.

### Pour sélectionner la source vidéo :

- Maintenir la touche **INPUT** (Entrée) enfoncée jusqu'à ce que la source souhaitée s'affiche à l'écran.
- Ou appuyer sur **INPUT**. Lorsque la liste des sources vidéo s'affiche, appuyer sur une touche fléchée pour sélectionner la source souhaitée, puis appuyer sur **ENTER**.

## Mémorisation des canaux

Parcourir (mettre en mémoire) les canaux lors de la configuration initiale de l'appareil ou en cas d'implantation géographique différente. Le téléviseur recherche les canaux disponibles dans la zone de réception et les mémorise. En appuyant sur **CH+** ou **CH-** pour changer de canal, le téléviseur « sautera » les canaux qui ne portent aucun signal.

### Pour mémoriser les canaux :

- 1 Vérifier d'avoir sélectionné la source du signal TV. Pour plus d'informations, voir « Sélection de la source du signal TV » à la page 61.
- 2 Appuyer sur **MENU**. Le menu d'écran (OSD) s'affiche.
- 3 Appuyer sur **▲** ou **▼** pour mettre **TV** en surbrillance, puis sur **◀** pour accéder au menu **TV**.
- 4 Appuyer sur **▲** ou **▼** pour mettre **Channel Scan** (Balayage des canaux) en surbrillance, puis appuyer sur **◀** pour commencer la recherche.

## Suppression de canaux mémorisés

Après avoir effectué une recherche des canaux disponibles, il est possible de supprimer un canal de la mémoire afin de pouvoir le « sauter » en appuyant sur **CH+** ou **CH-**. Mais il est toujours possible de sélectionner ce canal « sauté » à l'aide des touches numériques.

### Permet de supprimer un canal de la mémoire :

- 1 Sélectionner le canal à supprimer.
- 2 Appuyer sur **MENU**. Les menus d'écran (OSD) s'affichent.
- 3 Appuyer sur **▲** ou **▼** pour mettre **TV** en surbrillance puis sur **◀** pour accéder au menu **TV**.
- 4 Appuyer sur **▲** ou **▼** pour mettre **Channel Skip** (Sauter un canal) en surbrillance, puis sur **◀** pour supprimer le canal de la mémoire.

## Changement de canal

### Pour changer de canal :

- Appuyer sur **CH+** ou sur **CH-** pour passer au canal supérieur ou inférieur suivant.
- Sinon, appuyer sur les touches numériques pour sélectionner un canal. Par exemple, pour sélectionner le canal 120, appuyer sur **1**, puis sur **2** et **0**.
- Ou, appuyer sur **RECALL** (Rappel) pour revenir au canal précédent.

## Sélection de sous-canaux numériques

Un canal numérique principal peut comprendre un sous-canal.

**Pour sélectionner un sous-canal numérique :**

- Appuyer sur les touches numériques pour le canal principal, appuyer sur ● puis sur la touche numérique pour le sous-canal. Par exemple, pour sélectionner le canal 3.1, appuyer sur 3, appuyer sur ● puis sur 1.

## Réglage du volume

**Pour régler le volume :**

- Appuyer sur **VOL+** ou **VOL-** pour augmenter ou diminuer le volume.
- Appuyer sur **Mute** (Sourdine) pour couper le son. Appuyer de nouveau sur **Mute** pour rétablir le son.

## Réglage de l'audio

**Pour régler l'audio :**

- 1 Appuyer sur **MENU**. Les menus d'écran (OSD) s'affichent.
- 2 Appuyer sur ▲ ou ▼ pour mettre **Audio** en surbrillance puis sur ◀ pour accéder au menu **Audio**.

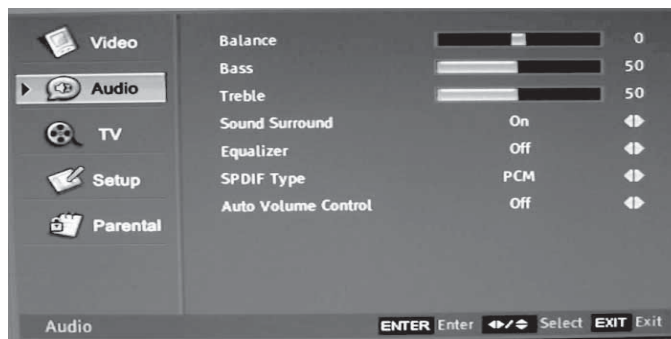

- 3 Appuyer sur ▲ ou ▼ pour mettre une option en surbrillance, puis sur ◀ ou ▶ pour régler cette option. Il est possible de régler :
  - **Balance** – Permet de régler le volume des hauts-parleurs gauche et droit.
  - **Bass** (Graves) – Permet de régler les graves (sons graves).
  - **Treble** (Aigus) – Permet de régler les aigus (sons aigus).
  - **Surround** – Permet d'activer ou de désactiver les effets ambiophoniques du son.

- **Égalisateur** – Permet d'activer ou de désactiver les effets sonores de l'égalisateur. Les options possibles sont : **Rock, Pop, Live** (En direct), **Dance, Techno, Classic** (Classique), **Soft** (Douce) ou **Off** (Désactivé). Le réglage par défaut est **OFF** (Désactivé).
- **SPDIF Type** – Permet de sélectionner le type SPDIF. Les options possibles sont : **PCM, Dolby Digital** ou **Désactivé**.
- **Auto Volume Control** (Commande automatique de volume) – Permet d'activer ou de désactiver le contrôle automatique du volume. Cette option permet de maintenir l'audio dans une gamme préréglée et d'éliminer ainsi les sautes de volume importantes.

*Remarque : Si **Auto Volume Control** est activé, la commande Audio Out (Sortie audio) l'est également.*

## Sélection du mode sonore

Pour sélectionner le mode sonore :

- Appuyer une ou plusieurs fois sur **AUDIO** pour sélectionner le mode sonore souhaité. Les options possibles sont : **Rock, Pop, Live** (En direct), **Dance, Techno, Classic** (Classique) ou **Soft** (Douce).

## Sélection du mode audio

Pour sélectionner le mode audio :

- Appuyer une ou plusieurs fois sur **MTS/SAP** pour sélectionner le mode audio souhaité. Au choix : **Mono, Stereo** (Stéréo) ou **SAP** (deuxième trame sonore).

## Réglage de l'image

Pour régler l'image :

- 1 Appuyer sur **MENU**. Les menus d'écran (OSD) s'affichent.
- 2 Appuyer sur **▲** ou **▼** pour mettre **Vidéo** en surbrillance puis sur **◀** pour accéder au menu **Vidéo**.





- 3 Appuyer sur ▲ ou ▼ pour mettre une option en surbrillance, puis sur ◀ ou ▶ pour régler cette option. Il est possible de régler :
- **Brightness** (Luminosité) – Augmente la luminosité pour ajouter plus de lumière aux zones sombres de l'image. Diminue la luminosité pour assombrir les zones claires de l'image.
  - **Contrast** (Contraste) – Augmente le niveau des zones blanches de l'image. Diminue le niveau de l'image pour régler les zones sombres de l'image.
  - **Saturation** (Saturation) – Permet de régler l'intensité des couleurs ou la saturation de l'image.
  - **HUE** (Teinte) – Permet de régler la richesse de la couleur de l'image.
  - **Sharpies** (Netteté) – Augmente la définition pour afficher une image plus nette et plus claire. Diminue la définition pour afficher une image plus fluide.
  - **Color Temperature** (Température de la couleur) – Permet de modifier la température de la couleur de l'image. Il est possible de sélectionner **Cool** (Froid), **Standard** ou **Warm** (Chaud).
  - **Advanced Video** (Vidéo avancée) – Permet d'accéder aux réglages vidéo avancés :
    - **DNR** (Rapport de bruit de numérisation) – Permet de réduire le bruit vidéo d'images en mouvement sans flou.
    - **Black Level Extension** (Expansion du niveau des noirs) – Permet de rehausser la netteté de l'image par augmentation de l'intensité des noirs.
    - **White Peak Limiter** (Écrêteur des blancs) – Permet de rehausser la netteté de l'image par le réglage du niveau des blancs.
    - **Fleshtone** (Couleur de chair) – Permet de régler les couleurs de chair.
    - **Adaptive Luma Control** (Commande adaptative de la luminance) – Permet de rehausser la netteté de l'image en réglant la luminosité et le contraste.

## Sélection du mode de l'image

### Pour sélectionner un mode d'image :

- Appuyer une ou plusieurs fois sur **PICTURE** (Image) pour sélectionner le mode d'image souhaité. Au choix : **User** (Utilisateur) (mode configurable par l'utilisateur), **Cinema** (Cinéma), **Sport**, **Vivid** (Vivace) ou **Hi-bright** (Haute luminosité).

## Sélection du format d'écran.

### Pour sélectionner un format d'écran :

- Appuyer une ou plusieurs fois sur **ZOOM** pour sélectionner le format d'écran souhaité. En mode 4:3, sélectionner **Normal** ou **Wide** (Panoramique). En mode 16:9, sélectionner **Normal**, **Wide** (Panoramique) ou **Zoom**.

## Sélection de la langue audio

### Pour sélectionner la langue audio :

- 1 Appuyer sur **MENU**. Les menus d'écran (OSD) s'affichent.
- 2 Appuyer sur ▲ ou ▼ pour mettre **TV** en surbrillance puis sur ◀ pour accéder au menu **TV**.

- Appuyer sur ▲ ou ▼ pour mettre **Audio Language** (Langue audio) en surbrillance, puis sur ◀ ou ▶ pour sélectionner la langue souhaitée. Il est possible de sélectionner **English** (anglais), **Spanish** (espagnol) ou **French** (français). Cette option ne fonctionne que si le programme visionné inclut la langue sélectionnée.

## Affichage de données relatives à la source vidéo

**Pour afficher des données relatives à la source vidéo :**

- Appuyer sur **DISPLAY** (Affichage). Le téléviseur affiche des informations relatives à la source vidéo actuelle. Appuyer de nouveau sur cette touche pour fermer l'affichage.

## Réglage de l'heure

**Pour régler l'heure :**

- Appuyer sur **MENU**. Les menus d'écran (OSD) s'affichent.
- Appuyer sur ▲ ou ▼ pour mettre **Setup** (Configuration) en surbrillance puis sur ◀ pour accéder au menu **Setup**.

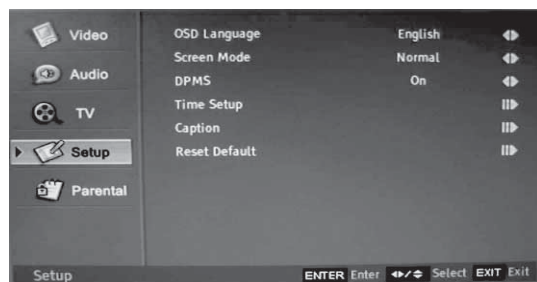

- Appuyer sur ▲ ou ▼ pour mettre **Setup** (Configuration) en surbrillance puis sur ◀ pour accéder au menu **Time Setup** (Réglage de l'heure).
- Appuyer sur ▲ ou ▼ pour mettre une option en surbrillance. Il est possible de sélectionner **Time Zone** (Fuseau horaire), **Time** (Heure) ou **Sleep Timer** (Arrêt différé).

## Affichage de l'heure actuelle.

**Pour afficher l'heure actuelle :**

- Appuyer sur **TIME** (Heure). L'heure actuelle s'affiche.. Appuyer de nouveau sur cette touche pour fermer l'affichage.

## Visualisation des sous-titres codés

Le programme ou le film en cours de visualisation doit disposer de la fonction sous-titres codés pour que cette option puisse fonctionner.

**Pour visualiser les sous-titres codés :**

- Appuyer une ou plusieurs fois sur **CCD** pour sélectionner le mode de sous-titres codés souhaité. Il est possible de sélectionner dans une plage allant de **CC1** à **CC4** ou de **TEXT1** à **TEXT4**.

**CC1** à **CC4** affichent le texte des dialogues et des commentaires d'émissions de télévision tout en permettant un affichage clair des images. **TEXT1** à **TEXT4** affichent des informations qui sont indépendantes des programmes de télévision, telles que le programme des émissions télévisées ou les prévisions météorologiques). Dans le mode TEXTE, des parties de l'image peuvent être cachés par le texte.

## Réglage de l'arrêt différé

Il est possible de spécifier la durée avant la mise hors tension automatique du téléviseur.

**Pour régler l'arrêt différé :**

- Appuyer une ou plusieurs fois sur **SLEEP** (Arrêt différé) jusqu'à ce le temps restant souhaité s'affiche à l'écran. Il est possible de sélectionner **Off** (Désactivé), **5 minutes**, **10 minutes**, **15 minutes**, **30 minutes**, **45 minutes**, **60 minutes**, **90 minutes**, **120 minutes**, **180 minutes** ou **240 minutes**.

## Réglage de la temporisation automatique

**Pour régler l'heure :**

- 1 Appuyer sur **MENU**. Les menus d'écran (OSD) s'affichent.
- 2 Appuyer sur **▲** ou **▼** pour mettre **Setup** (Configuration) en surbrillance puis sur **◀** pour accéder au menu **Setup**.

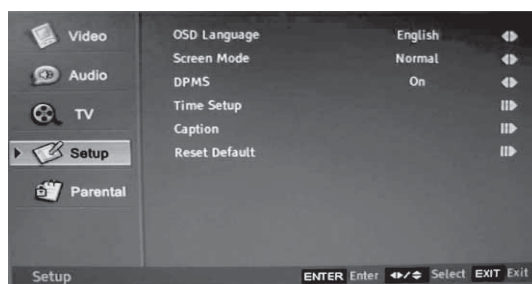

- 3 Appuyer sur **▲** ou **▼** pour mettre **Time Setup** (Réglage de l'heure) en surbrillance.
- 4 Saisir l'heure à l'aide des touches numériques puis appuyer sur **ENTER** (Entrée) pour sélectionner AM ou PM.

## Configuration du contrôle parental

Il est possible d'interdire certains programmes et films en fonction de leur classification. Certaines classifications d'émissions de télévision permettent également d'interdire certains types de contenu.

### Classification des émissions de télévision aux États-Unis

Classification	Description
TV-Y	Enfants de tous âges
TV-Y7	Enfants de 7 ans et plus
TV-G	Tous publics
TV-PG	Contrôle parental suggéré
TV-14	Mise en garde sérieuse des parents
TV-MA	Adultes seulement

Certaines classifications d'émissions de télévision en fonction de la tranche d'âge comportent également une classification en fonction du contenu.

Classification	Description
FV	Violence fictive
D	Dialogues à caractère sexuel
L	Vulgarités
S	Situations à caractère sexuel
V	Violence

### Classifications du Canada anglophone

Classification	Description
E	Exempt
C	Enfants
C8+	Enfants de 8 ans et plus
G	Programmation générale destinée à tous les publics
PG	Guide parental
14+	Enfants de 14 ans et plus
18+	Programmation pour adultes
ND	Non classifié

### Classifications du Canada francophone

Classification	Description
E	Exempt
G	General
8+	Enfants de 8 ans et plus
13+	Enfants de 13 ans et plus
16+	Enfants de 16 ans et plus
18+	Programmation pour adultes
ND	Non classifié

### Classifications des films

Les films sont classés par la Motion Picture Association of America (MPAA). Les télédiffuseurs utilisent aussi ce classement pour certaines émissions de télévision.

Classification	Description
G	Tous publics
PG	Contrôle parental suggéré
PG-13	Mise en garde sérieuse des parents
R	Réservé aux adultes.
NC-17	Spectateurs de 17 ans et plus
X	Pour adultes uniquement.

#### Pour configurer les contrôles parentaux :

- 1 Appuyer sur **MENU**. Les menus d'écran (OSD) s'affichent.
- 2 Appuyer sur ▲ ou ▼ pour mettre **PARENTAL** (Contrôles parentaux) en surbrillance puis sur ◀ pour accéder au menu **Password** (Mot de passe).



- 3 Appuyer sur les touches numériques pour saisir le mot de passe. Le mot de passe par défaut est **0000**. Le menu **Parental** s'affiche.



- 4 Appuyer sur ▲ ou ▼ pour mettre **Program Block** (Interdiction de programmes) en surbrillance puis sur ◀ pour accéder au menu **Program Block**.
- 5 Appuyer sur ▲ ou ▼ pour mettre une option en surbrillance, puis sur ◀ ou ▶ pour régler cette option. Il est possible de sélectionner :
- **Rating Enable On** (Activation des classifications) – Active les contrôles parentaux.
  - **US TV Ratings** (Classification des émissions de TV des États-Unis) – Permet d'accéder aux classifications TV de États-Unis, lesquelles classifications pouvant être activées ou désactivées.
  - **Canadian English Ratings** (Classification des émissions du Canada anglophone) – Permet d'accéder aux classifications TV du Canada anglophone, lesquelles pouvant être activées ou désactivées.
  - **Canadian French Ratings** (Classification des émissions du Canada francophone) – Permet d'accéder aux classifications TV du Canada francophone, lesquelles pouvant être activées ou désactivées.

## Utilisation des menus d'écran (OSD)

Le téléviseur est doté de menus d'écrans (OSD) qui permettent de régler divers paramètres de l'appareil.

### Pour utiliser l'OSD :

- 1 Appuyer sur **MENU**. Les menus d'écran (OSD) s'affichent.



- 2 Appuyer sur ▲ ou ▼ pour mettre en surbrillance un nom de menu à gauche, puis appuyer sur ◀ pour accéder au menu.
- 3 Appuyer sur ▲ ou ▼ pour mettre une option en surbrillance, puis sur ◀ ou ▶ pour régler cette option ou accéder à une liste de sous-options.
- 4 En cas d'accès à une liste de sous-options, appuyer sur ▲ ou ▼ pour mettre une sous-option en surbrillance, puis sur ◀ ou ▶ pour régler la sous-option.

## Menus OSD

### Menu Vidéo

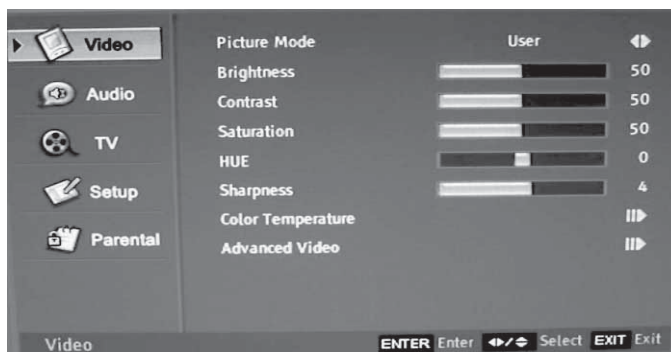

Option	Description
Mode image	Pour sélectionner le mode Image. Il est possible de sélectionner : <b>User</b> (Utilisateur) (mode configurable par l'utilisateur), <b>Cinema</b> (Cinéma), <b>Sport</b> , <b>Vivid</b> (Vivace) ou <b>Hi-bright</b> (Haute luminosité).
Luminosité	Augmente la luminosité pour ajouter un meilleur éclairage aux zones sombres de l'image. Diminue la luminosité pour assombrir les zones claires de l'image.
Contrast (Contraste)	Augmente le niveau des zones blanches de l'image. Diminue le niveau de l'image pour régler les zones sombres de l'image.
Saturation	Permet de régler l'intensité des couleurs.
HUE (Teinte)	Permet de régler la richesse de la couleur de l'image.
Sharpness (Netteté)	Augmente le niveau de netteté pour présenter des images plus nettes et plus claires. Diminue la définition pour afficher une image plus fluide.
Color Temperature (Température de couleur)	Permet de régler la température des couleurs. Il est possible de sélectionner <b>Cool</b> (Froid), <b>Standard</b> ou <b>Warm</b> (Chaud).



Option	Description
Vidéo avancée	Permet d'accéder aux réglages vidéo avancés suivants : <ul style="list-style-type: none"> <li>• <b>DNR</b> (Rapport de bruit de numérisation) – Permet de réduire le bruit vidéo d'images en mouvement sans flou.</li> <li>• <b>Black Level Extension</b> (Expansion du niveau des noirs) – Permet de rehausser la netteté de l'image par augmentation de l'intensité des noirs.</li> <li>• <b>White Peak Limiter</b> (Écrêteur des blancs) – Permet de rehausser la netteté de l'image par le réglage du niveau des blancs.</li> <li>• <b>Fleshtone</b> (Couleur de chair) – Permet de régler les couleurs de chair.</li> <li>• <b>Adaptive Luma Control</b> (Commande adaptative de la luminance) – Permet de rehausser la netteté de l'image en réglant la luminosité et le contraste.</li> </ul>

### Audio menu (Menu audio)

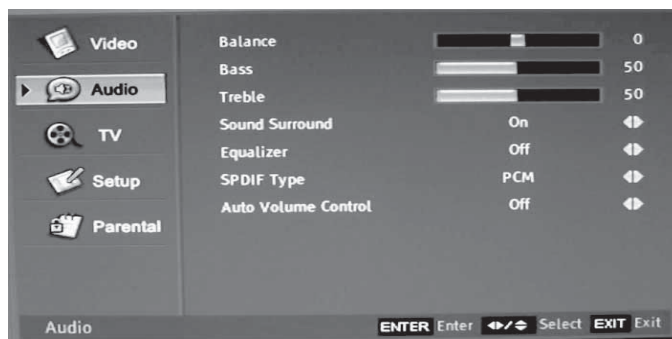

Option	Description
Balance	Permet de régler le volume des hauts-parleurs gauche et droit.
Bass (Graves)	Permet de régler les graves (notes basses).
Treble (Aigus)	Règle les aigus (tonalités élevées).
Sound Surround (Son ambiophonique)	Permet d'activer ou de désactiver les effets ambiophoniques du son.
Equalizer (Égalisateur)	Permet d'activer ou de désactiver les effets sonores de l'égalisateur. Les options possibles sont : <b>Rock</b> , <b>Pop</b> , <b>Live</b> (En direct), <b>Dance</b> , <b>Techno</b> , <b>Classic</b> (Classique), <b>Soft</b> (Douce) ou <b>Off</b> (Désactivé). Le réglage par défaut est <b>OFF</b> (Désactivé).

Option	Description
Type SPDIF	Permet de sélectionner le type SPDIF. Il est possible de sélectionner : <b>PCM</b> , <b>Dolby Digital</b> ou <b>Off</b> (Désactivé). <b>Remarque</b> : Si <b>Auto Volume Control</b> est activé, la commande Audio Out (Sortie audio) l'est également.
Auto Volume Control (Commande automatique de volume)	Permet d'activer ou de désactiver le contrôle automatique du volume. Cette option permet de maintenir l'audio dans une gamme prééglée et d'éliminer ainsi les sautes de volume importantes.

### TV menu (Menu TV)

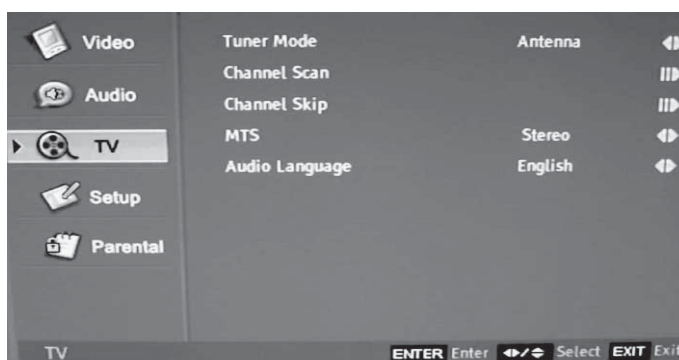

Option	Description
Tuner Mode (Mode syntoniseur)	Permet de sélectionner la source du signal TV. Sélectionner <b>Antenna</b> (Antenne) ou <b>Cable</b> (Câble).
Balayage des canaux	Permet de rechercher les canaux disponibles et enregistre en mémoire les informations sur les canaux. En appuyant sur <b>CH+</b> ou <b>CH-</b> , le téléviseur « saute » automatiquement les canaux qui n'émettent pas de signaux.
Channel Skip (Suppression d'un canal)	Supprime un canal stocké en mémoire. En appuyant sur <b>CH+</b> ou <b>CH-</b> , le téléviseur « saute » le canal supprimé auparavant. Il est toujours possible de syntoniser manuellement ce canal à l'aide des touches numériques de la télécommande.
MTS	Pour sélectionner le mode son. Au choix : <b>Mono</b> , <b>Stereo</b> (Stéréo) ou <b>SAP</b> (deuxième trame sonore).
Audio Language (Langue audio)	Permet de sélectionner la langue audio d'un programme. Il est possible de sélectionner <b>English</b> (anglais), <b>Spanish</b> (espagnol) ou <b>French</b> (français).

## Menu Configuration

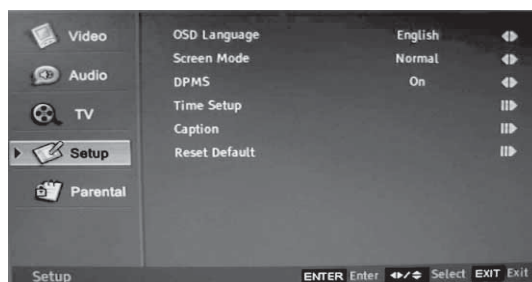

Option	Description
Langue des menus d'écran (OSD)	Permet de sélectionner la langue d'affichage à l'écran. Il est possible de sélectionner <b>English</b> (anglais), <b>Spanish</b> (espagnol) ou <b>French</b> (français).
Mode Écran	Permet de choisir le format d'écran. En mode 4:3, sélectionner <b>Normal</b> ou <b>Wide</b> (Panoramique). En mode 16:9, sélectionner <b>Zoom</b> , <b>Normal</b> ou <b>Wide</b> (Panoramique).
DPMS	Lorsque le téléviseur est raccordé à un ordinateur et que cette option est activée, l'ordinateur contrôle l'écran du téléviseur. L'écran du téléviseur est éteint si l'ordinateur est en mode Veille. L'écran du téléviseur est allumé si l'ordinateur est activé.
Réglage de l'heure	Permet de régler l'heure actuelle, l'arrêt différé et la temporisation automatique.
Sous-titres codés	Permet de contrôler les sous-titres codés Il est possible de sélectionner : <b>Sous-titres codés analogiques – CC1 à CC4 ou TEXT1 à TEXT4.</b> <b>Sous-titres codés numériques – Service1 à Service6.</b> <b>Style des sous-titres codés numériques –</b> Styles de sous-titres codés par défaut, de style diffuseur aux styles configurés par l'utilisateur, notamment police de caractères, style, couleur et couleur d'arrière-plan.
Réinitialisation aux paramètres d'usine	Réinitialise tous les paramètres d'usine par défaut. Les commandes de mot de passe et de contrôles parentaux ne sont pas réinitialisées.

## Menu du contrôle parental

Une fois le mot de passe saisi, le menu PARENTAL (Contrôle parental) s'affiche.



Option	Description
Censure de canaux	Interdit la visualisation d'un canal donné.
Censure de programmes	Interdit la visualisation de programmes et de contenus en fonction de classifications. Pour plus d'informations, voir « Configuration du contrôle parental » à la page 68.
Censure à l'entrée	Interdit l'entrée d'un périphérique A/V (audio-vidéo) raccordé au téléviseur.
Modification du mot de passe)	Permet de modifier le mot de passe de contrôle parental. Le mot de passe par défaut est 0000.
Efface tout	Permet d'effacer tous les canaux stockés en mémoire.

## Entretien

**Avertissement :** Ne pas enlever le capot arrière. Cela pourrait être source de choc électrique. Toutes les réparations doivent être réalisées par un personnel qualifié.

**Avertissement :** Toujours débrancher l'appareil avant de le nettoyer afin d'éviter les chocs électriques ou les incendies.

**Précautions :** Ne jamais utiliser de solvants puissants (tels que du diluant, du benzène ou d'autres produits chimiques) sur ou près de l'appareil. Ces produits chimiques risquent d'endommager la fini du châssis du téléviseur.

### Pour nettoyer le téléviseur :

- 1 Utiliser une éponge propre en cellulose ou une chamoisine légèrement humidifiée d'une solution de savon doux et d'eau chaude pour nettoyer l'écran et le châssis. Éviter que des gouttes d'eau ne s'infiltrant dans le châssis.
- 2 Essuyer avec un chiffon propre sec toutes traces d'humidité.
- 3 Cirer le boîtier avec une encaustique pour meubles de qualité, afin que le boîtier conserve sa finition et son apparence.

## Problèmes et solutions

Avant d'appeler le service de réparation, vérifiez le tableau suivant.

Problème	Solution possible
L'écran du téléviseur ne s'allume pas.	<ul style="list-style-type: none"> <li>• Vérifier que le cordon d'alimentation est branché puis appuyer sur <math>\odot</math>.</li> <li>• Vérifier que les piles de la télécommande ne sont pas épuisées Remplacer les piles, si nécessaire.</li> </ul>
Absence d'image et de son.	<ul style="list-style-type: none"> <li>• Vérifier que l'arrêt différé est désactivé.</li> <li>• Vérifier que le raccordement de l'antenne ou du câble est correct.</li> <li>• Appuyer sur <b>DISPLAY</b> (Affichage) pour vérifier que la source vidéo correcte a été sélectionnée.</li> </ul>
Aucun son, mais l'image est bonne.	<ul style="list-style-type: none"> <li>• Vérifier que le son n'est pas mis en sourdine.</li> <li>• Vérifier que le volume n'est pas réglé trop bas.</li> <li>• Essayer une autre station. La station émettrice peut connaître des problèmes techniques.</li> <li>• En cas de raccordement à des hauts-parleurs externes, vérifier qu'ils sont connectés fermement et correctement.</li> </ul>
Son médiocre, mais l'image est bonne.	<ul style="list-style-type: none"> <li>• Essayer une autre station. La station émettrice peut connaître des problèmes techniques.</li> <li>• En cas de raccordement à des hauts-parleurs externes, vérifier qu'ils sont connectés fermement et correctement.</li> </ul>
Image médiocre, mais le son est bon.	<ul style="list-style-type: none"> <li>• Régler les paramètres de l'image.</li> <li>• Vérifier que l'antenne ou le câble est correctement connecté.</li> <li>• Essayer une autre station. La station émettrice peut connaître des problèmes techniques.</li> </ul>
Pas de couleur ou couleur médiocre.	<ul style="list-style-type: none"> <li>• Régler le paramètre <b>Saturation</b> du menu <b>Video</b> (Vidéo).</li> </ul>
Impossible de sélectionner un canal spécifique.	<ul style="list-style-type: none"> <li>• Vérifier d'avoir mémorisé des canaux.</li> <li>• Vérifier que le canal n'a pas été supprimé de la mémoire.</li> </ul>
La télécommande ne marche pas.	<ul style="list-style-type: none"> <li>• Vérifier qu'il n'existe aucune obstruction entre la télécommande et le capteur à l'avant du téléviseur.</li> <li>• Vérifier que les piles sont installées correctement. Veiller à ce que les pôles + et – des piles coïncident avec les repères + et – figurant à l'intérieur du compartiment.</li> <li>• Remplacer les piles.</li> </ul>

Problème	Solution possible
L'image est déformée lorsque le téléviseur est mis sous tension.	L'intervalle entre l'arrêt et la mise en marche du téléviseur a été trop court. Éteindre le téléviseur, débrancher le cordon d'alimentation puis rebrancher le cordon et mettre le téléviseur en marche

*Remarque : Si les suggestions offertes n'ont aucun effet, débrancher le téléviseur, puis le rebrancher et le mettre en marche.*

## Spécifications

<b>Mesure de la diagonale de l'écran</b>	19 pouces
<b>Système de télévision</b>	Système aux normes américaines de télévision ATSC/NTSC
<b>Multiplex audio</b>	Système BTSC
<b>Canaux accessibles</b>	VHF : 2 à 13 UHF : 14-69 TV câblée : 1 à 125 Émission numérique terrestre (8 VSB) 2 à 9 Câble numérique (64/256 QAM) : 1 à 135
<b>Mode PC</b>	640 × 480 à 60 Hz 800 × 600 à 60 Hz 1024 × 768 à 60 Hz
<b>Mode YPbPr / YCbCr</b>	480i/60 Hz 480p/60 Hz 720p/60 Hz 1080i/60 Hz
<b>Résolution</b>	1440 × 900
<b>Source d'alimentation</b>	120 V CA, 60 Hz
<b>Consommation électrique</b>	50 W
<b>Puissance audio</b>	2 W + 2 W
<b>Connexions</b>	Entrée RF : Câble/antenne (1) Entrée vidéo : • Video (1) [Vidéo (1)] • S-Video (1) [S-Vidéo (1)] • Component video (1) [Vidéo à composantes (1)] • HDMI (1) Sortie vidéo : Video (1) [Vidéo (1)] Entrée graphique : RVB analogique 15 broches (1) Entrée Audio : • Audio analogique-numérique (1) • Audio à composantes (1) • Audio RVB analogique (1) Sortie audio : • Audio analogique-numérique (1) • Audio numérique (1)

<b>Dimensions</b>	8,39 × 19,65 × 17,72 po (21,3 × 49,9 × 45 cm)
<b>Poids</b>	16,76 lb (7,6 kg)
<b>Accessoires</b>	Télécommande, cordon d'alimentation CA, piles et Guide de l'utilisateur

## Avis juridiques

### FCC article 15

Cet appareil est conforme à l'article 15 du règlement de la FCC. Son utilisation est soumise aux deux conditions suivantes : (1) cet appareil ne doit pas provoquer d'interférences préjudiciables, et (2) il doit accepter toute interférence reçue, y compris celles risquant d'engendrer un fonctionnement indésirable.

Cet équipement a été mis à l'essai et déclaré conforme aux limites prévues pour un appareil numérique de classe B, définies dans la section 15 de la réglementation FCC. Ces limites ont été établies pour fournir une protection raisonnable contre les interférences préjudiciables lors d'une installation résidentielle. Cet équipement génère, utilise et diffuse des ondes radio et, s'il n'est pas installé et utilisé conformément aux instructions dont il fait l'objet, il peut provoquer des interférences préjudiciables aux communications radio. Cependant, il n'est pas possible de garantir qu'aucune interférence ne se produira pour une installation particulière. Si cet équipement produit des interférences importantes lors de réceptions radio ou télévisées, qui peuvent être détectées en éteignant puis en rallumant l'appareil, essayer de corriger l'interférence au moyen de l'une ou de plusieurs des mesures suivantes :

- Réorienter ou déplacer l'antenne réceptrice.
- Augmenter la distance entre l'équipement et le récepteur.
- Brancher l'équipement sur la prise électrique d'un circuit différent de celui auquel le récepteur est relié.
- Contacter le revendeur ou un technicien qualifié pour toute assistance.





## Garantie limitée d'un an

Dynex Products (« Dynex ») garantit au premier acheteur de ce **DX-19LCD** neuf (« Produit »), qu'il est exempt de vices de fabrication et de main-d'œuvre à l'origine, pour une période d'un (1) an à partir de la date d'achat du Produit (« Période de garantie »). Ce Produit doit avoir été acheté chez un revendeur agréé des produits de la marque Dynex et emballé avec cette déclaration de garantie. Cette garantie ne couvre pas les Produits remis à neuf. Les conditions de la présente garantie s'appliquent à tout Produit pour lequel Dynex est notifié, pendant la Période de garantie, d'un vice couvert par cette garantie qui nécessite une réparation.

### Quelle est la durée de la couverture?

La Période de garantie dure 1 an (365 jours) à compter de la date d'achat de ce Produit. La date d'achat est imprimée sur le reçu fourni avec le Produit.

### Que couvre cette garantie?

Pendant la Période de garantie, si un vice de matériau ou de main-d'œuvre d'origine est détecté sur le Produit par un service de réparation agréé par Dynex ou le personnel du magasin, Dynex (à sa seule discrétion) : (1) réparera le Produit en utilisant des pièces détachées neuves ou remises à neuf; ou (2) remplacera le Produit par un produit ou des pièces neuves ou remises à neuf de qualité comparable. Les produits et pièces remplacés au titre de cette garantie deviennent la propriété de Dynex et ne sont pas retournés à l'acheteur. Si les Produits ou pièces nécessitent une réparation après l'expiration de la Période de garantie, l'acheteur devra payer tous les frais de main-d'œuvre et les pièces. Cette garantie reste en vigueur tant que l'acheteur reste propriétaire du Produit Dynex pendant la Période de garantie. La garantie prend fin si le Produit est revendu ou transféré d'une quelconque façon que ce soit à tout autre propriétaire.

### Comment obtenir une réparation sous garantie?

Si le Produit a été acheté chez un détaillant, le rapporter accompagné du reçu original chez ce détaillant. Prendre soin de remettre le Produit dans son emballage d'origine ou dans un emballage qui procure la même qualité de protection que celui d'origine. Si le Produit a été acheté en ligne, l'expédier accompagné du reçu original à l'adresse indiquée sur le site Web. Prendre soin de remettre le Produit dans son emballage d'origine ou dans un emballage qui procure la même qualité de protection que celui d'origine.

Pour obtenir le service de la garantie à domicile pour un téléviseur avec écran de 25 po ou plus, appeler le 1-888-BESTBUY. L'assistance technique établira un diagnostic et corrigera le problème au téléphone ou enverra un technicien agréé par Insignia pour la réparation à domicile.

### Où cette garantie s'applique-t-elle?

Cette garantie ne s'applique qu'à l'acheteur original du Produit aux États-Unis et au Canada.

### Ce qui n'est pas couvert par cette garantie limitée

La présente garantie ne couvre pas :

- la formation du client;
- l'installation;
- les réglages de configuration;
- les dommages esthétiques;
- les dommages résultants de catastrophes naturelles telles que la foudre;
- les accidents;
- une utilisation inadaptée;
- une manipulation abusive;
- la négligence;
- une utilisation commerciale;
- la modification de tout ou partie du Produit;
- un écran plasma endommagé par les images fixes (sans mouvement) qui restent affichées pendant de longues périodes (rémanentes).

La présente garantie ne couvre pas non plus :

- les dommages ayant pour origine une utilisation ou une maintenance défectueuse;
- la connexion à une source électrique dont la tension est inadéquate;
- toute réparation effectuée par quiconque autre qu'un service de réparation agréé par Dynex pour la réparation du Produit;
- les Produits vendus en l'état ou hors service;
- les consommables tels que les fusibles ou les piles;
- les produits dont le numéro de série usine a été altéré ou enlevé.

LA RÉPARATION OU LE REMPLACEMENT, TELS QU'OFFERTS PAR LA PRÉSENTE GARANTIE, CONSTITUENT LE SEUL RECOURS DE L'ACHETEUR. DYNEX NE SAURAIT ÊTRE TENU POUR RESPONSABLE DE DOMMAGES ACCESSOIRES OU CONSÉCUTIFS, RÉSULTANT DE L'INEXÉCUTION D'UNE GARANTIE EXPRESSE OU IMPLICITE SUR CE PRODUIT, Y COMPRIS, SANS S'Y LIMITER, LA PERTE DE DONNÉES, L'IMPOSSIBILITÉ D'UTILISER LE PRODUIT, L'INTERRUPTION D'ACTIVITÉ OU LA PERTE DE PROFITS. DYNEX PRODUCTS N'OCTROIE AUCUNE AUTRE GARANTIE EXPRESSE RELATIVE À CE PRODUIT; TOUTES LES GARANTIES EXPRESSES OU IMPLICITES POUR CE PRODUIT, Y COMPRIS MAIS SANS LIMITATION, TOUTE GARANTIE DE QUALITÉ MARCHANDE, D'ADÉQUATION À UN BUT PARTICULIER, SONT LIMITÉES À LA PÉRIODE DE GARANTIE APPLICABLE TELLE QUE DÉCRITE CI-DESSUS ET AUCUNE GARANTIE EXPRESSE OU IMPLICITE, NE S'APPLIQUERA APRÈS LA PÉRIODE DE GARANTIE. CERTAINS ÉTATS ET PROVINCES NE RECONNAISSENT PAS LES LIMITATIONS DE LA DURÉE DE VALIDITÉ DES GARANTIES IMPLICITES. PAR CONSÉQUENT, LES LIMITATIONS SUSMENTIONNÉES PEUVENT NE PAS S'APPLIQUER À L'ACHETEUR ORIGINAL. LA PRÉSENTE GARANTIE DONNE À L'ACHETEUR DES GARANTIES JURIDIQUES SPÉCIFIQUES; IL PEUT AUSSI BÉNÉFICIER D'AUTRES GARANTIES QUI VARIENT D'UN ÉTAT OU D'UNE PROVINCE À L'AUTRE.

Pour contacter Dynex :

Pour le service à la clientèle, appeler le 1-800-305-2204

[www.dynexproducts.com](http://www.dynexproducts.com)

DYNEX<sup>MD</sup> est une marque déposée de Best Buy Enterprise Services, Inc.

Distribué par Best Buy Purchasing, LLC

Dynex, 7601 Penn Avenue South, Richfield, Minnesota, U.S.A.

# Dynex DX-LCD19

## Televisor con pantalla LCD de 19"

### Contenido

Instrucciones de seguridad importantes .....	42
Características.....	89
Vista frontal .....	90
Vista posterior .....	92
Control remoto .....	93
Preparación de su televisor .....	95
Seleccionando una ubicación .....	95
Instalación de las pilas del control remoto.....	95
Conexión de una antena .....	97
Conexión de TV por cable.....	98
Conexión de equipos de A/V .....	99
Conexión de una PC.....	102
Conexión de auriculares.....	103
Uso de su televisor .....	103
Encendido y apagado de su televisor .....	103
Selección de la fuente de la señal de TV.....	103
Selección de la fuente de video .....	103
Memorización de canales .....	104
Eliminación de canales de la memoria.....	104
Cambio de canales.....	104
Selección de subcanales digitales .....	104
Ajuste del volumen.....	105
Ajuste del audio.....	105
Selección del modo de sonido .....	106
Selección del modo de audio .....	106
Ajuste de la imagen.....	106
Selección de un modo de imagen .....	107
Selección de la relación de aspecto.....	107
Selección del idioma de audio .....	107
Mostrando información sobre la fuente de video.....	107
Ajuste de la hora.....	108

Mostrando la hora actual .....	108
Visualización de subtítulos optativos.....	108
Ajuste del temporizador de apagado automático.....	109
Configuración del temporizador de apagado automático.....	109
Ajuste de los controles de los padres .....	109
Uso de la visualización de pantalla (OSD) .....	112
Menús de pantalla .....	113
Mantenimiento .....	117
Localización y corrección de fallas .....	118
Especificaciones.....	119
Avisos legales .....	120
Garantía limitada de un año .....	121

## Instrucciones importantes de seguridad

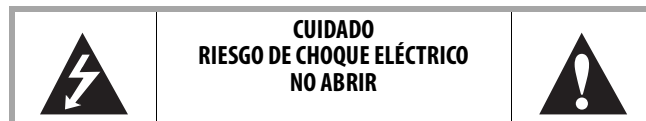

**Advertencia:** Para reducir el riesgo de choque eléctrico, no retire la cubierta o la parte posterior. No hay partes reparables por el usuario en el interior. Para las reparaciones, contacte con personal de servicio calificado. Para reducir el riesgo de incendio o choque eléctrico, no exponga su televisor a la lluvia o la humedad.



Este símbolo indica que voltaje peligroso que puede constituir un riesgo de choque eléctrico se encuentra presente dentro de su televisor. Esta etiqueta se encuentra ubicada en la parte posterior de su televisor.



Este símbolo indica que hay instrucciones importantes de operación y mantenimiento en la literatura que acompaña a su televisor.

**Advertencia:** Conecte el cable de alimentación en un tomacorriente donde el cable se pueda acceder fácilmente en caso que se necesite desconectarlo.

### Lea las instrucciones

Lea todas las instrucciones de seguridad y operación antes de usar su televisor.

### Guarde las instrucciones

Conserve las instrucciones de seguridad y operación para referencia futura.

**Siga las advertencias y las instrucciones**

Preste atención a todas las advertencias sobre su televisor y las instrucciones de operación. Siga todas las instrucciones de operación y uso.

**Agua y humedad**

No use su televisor cerca del agua. Por ejemplo, no lo use cerca de una bañera, lavabo, fregadero de cocina o lavadero, en un sótano mojado o cerca de una piscina.

**Limpieza**

Desconecte su televisor antes de limpiarlo. No use productos de limpieza líquidos o en aerosol. Use solamente un paño húmedo para limpiar el exterior de su televisor.

**Ventilación**

Las ranuras y aberturas en el gabinete y en la parte posterior o en la base se proporcionan con fines de ventilación, operación confiable y protección contra sobrecalentamiento. Estas aberturas no se deben bloquear ni cubrir. No cubra las aberturas al colocar su televisor sobre una cama, sofá, alfombra, o cualquier otra superficie parecida. No coloque su televisor cerca o sobre un radiador o calefactor. No coloque su televisor en una instalación integrada, tal como un librero o estante, a menos que se provea una ventilación adecuada o siga las instrucciones del fabricante.

**Calor**

Asegúrese de que su televisor se encuentre alejado de fuentes de calor tal como radiadores, calefactores, estufas u otros productos (incluyendo amplificadores) que produzcan calor.

**Conexión a tierra o polarización**

No anule el propósito de seguridad del enchufe con polarización o con conexión a tierra. Un enchufe polarizado tiene dos clavijas planas, una más ancha que la otra. Un enchufe de conexión a tierra tiene dos clavijas y un conector de tierra. La clavija ancha o conector de tierra se proporcionan para su seguridad. Si el enchufe no entra, solicite a un electricista que cambie el tomacorriente obsoleto.

**Protección del cable de alimentación**

Los cables de alimentación deben colocarse de manera que no se pisen ni se los aplaste con artículos colocados sobre ellos o contra ellos. Preste atención especial a los cables en los enchufes, en los receptáculos auxiliares y en el punto en el que salen de su televisor.

**Accesorios**

No use accesorios no recomendados por Insignia ya que podrían constituir un peligro.

**Soporte**

No coloque su televisor en un carro, base, trípode, soporte o mesa inestable. Su televisor se podría caer y sufrir daños importantes, además de causar serias lesiones personales. Usar solamente con carros, bases, trípodes, soportes, o mesas especificadas por el fabricante o que se vendan con el televisor. Si monta su televisor en la pared, siga las instrucciones del fabricante y use un accesorio de montaje recomendado por el fabricante. La combinación del TV y un carro debe moverse con cuidado. Las paradas repentinas, la fuerza excesiva y las superficies irregulares pueden causar que su TV y el carro se volteen de lado.

**Rayos**

Para protección adicional del receptor de TV durante una tormenta eléctrica, o cuando se deje sin supervisión o sin usar por largos periodos de tiempo, desconéctelo del tomacorriente y desconecte la antena o el sistema de cable. Esto ayudará a evitar daños a su televisor debido a relámpagos o sobretensiones en las líneas de alimentación.

**Reparación**

No trate de reparar este televisor usted mismo, ya que abrir o quitar las cubiertas puede exponerlo a voltajes peligrosos u otros peligros. Remita todas las reparaciones al personal de servicio calificado.

**Sobrecarga**

No sobrecargue los tomacorrientes y los cables de extensión ya que esto resultará en riesgo de incendio o choque eléctrico.

**Ingreso de objetos y líquidos**

Nunca inserte objetos de ningún tipo en su televisor a través de las ranuras, ya que estos pueden tocar puntos de voltaje peligrosos o hacer cortocircuito con otros componentes, lo cual puede causar un incendio o choque eléctrico. Nunca derrame líquidos de ninguna clase sobre su televisor.

**Piezas de repuesto**

Cuando se necesiten repuestos, asegúrese de que el técnico de reparación use repuestos especificados por el fabricante o que tengan las mismas características que la pieza original. Las sustituciones no autorizadas pueden resultar en incendio, choque eléctrico, lesiones personales u otros peligros.

**Daños que requieren reparación**

Desconecte su televisor del tomacorriente y encomiende su reparación a personal calificado bajo las siguientes condiciones:

- Cuando el cable de alimentación o el enchufe esté dañado o pelado.
- Si se ha derramado líquido u objetos han caído dentro de su televisor.
- Si el televisor ha sido expuesto a la lluvia o al agua.
- Si su televisor no funciona normalmente aún siguiendo las instrucciones de operación. Ajuste únicamente los controles que están cubiertos en las instrucciones de operación, ya que el ajuste incorrecto de otros controles puede resultar en daño y frecuentemente requerirá trabajo intensivo de un técnico calificado para restaurar la operación normal del televisor.
- Si su televisor se ha caído o dañado de cualquier forma.
- Cuando su televisor exhiba un cambio significativo en el rendimiento.

**Verificación de seguridad**

Después de completar la revisión o reparación de su televisor, pídale al técnico de servicio que realice verificaciones de seguridad para determinar que su televisor se encuentra en perfecto estado de funcionamiento.

**Fuente de alimentación**

Su televisor debe funcionar únicamente con el tipo de fuente de alimentación indicada en la etiqueta de marca. Si no está seguro del tipo de alimentación eléctrica que hay en su casa, consulte con el vendedor de su televisor o con la compañía eléctrica local.

**Protección de la pantalla**

La pantalla de su televisor está hecha de vidrio. No deje caer su televisor ni golpee la pantalla de vidrio. Si la pantalla se rompe, tenga cuidado al recoger el cristal roto.

**Píxeles inactivos**

El panel de LCD contiene casi 3 millones de transistores de película fina, que proporcionan una calidad de video excepcionalmente nítida. Ocasionalmente unos cuantos píxeles inactivos pueden aparecer en la pantalla como un punto fijo de color azul, verde o rojo. Estos píxeles inactivos no afectan adversamente el rendimiento de su televisor, y no se consideran defectos.

**Conexión a tierra de la antena exterior**

Sí una antena externa o un sistema de cable esta conectado al televisor, asegúrese de que la antena o el sistema de cable esta conectado a tierra, para proveer una protección contra sobre voltajes y la acumulación de cargas estáticas. El artículo 810 del código nacional eléctrico, ANSI/NFPA N.º 70-1984 proporciona información con respecto a la correcta conexión a tierra del poste y de la estructura de soporte, la conexión a tierra del alambre principal de una unidad de descarga de antena, el tamaño de los conductores de la conexión a tierra, la ubicación de la unidad de descarga de antena, la conexión a los electrodos de conexión a tierra y los requisitos para el electrodo de conexión a tierra.

Un sistema de antena exterior no debe de ubicarse en las inmediaciones de líneas eléctricas u otros circuitos de luz eléctrica o de energía, o donde pueda caer sobre dichos circuitos o líneas eléctricas. Al instalar un sistema de antena exterior, se debe tener sumo cuidado para no tocar los circuitos o líneas de alto voltaje ya que el contacto con ellos podría ser fatal.

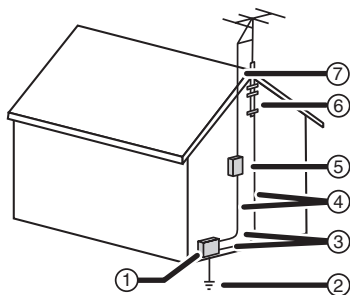

1	Equipo de servicio eléctrico
2	Sistemas de electrodos de tierra para el servicio de alimentación eléctrica
3	Abrazaderas de tierra
4	Conductores de conexión a tierra
5	Unidad de descarga de antena
6	Abrazadera de tierra
7	Cable conductor de entrada de antena

#### **Nota para el instalador del sistema CATV**

Este recordatorio se proporciona para que el instalador del sistema CATV preste atención al artículo 820-40 del NEC, que proporciona pautas para una correcta conexión a tierra y, en particular, especifica que la conexión a tierra del cable debe conectarse al sistema de masa del edificio, tan cerca al punto de entrada del cable cómo sea posible.



## Características

Su televisor cuenta con las siguientes características:

- Receptor de TV todo en uno, monitor de video y pantalla de computadora
- 
- Un panel de pantalla ergonómico de 16:10 con relaciones de aspecto de 16:9 y 4:3
- Presentación de imágenes libre de distorsión, no afectadas por los efectos magnéticos o geomagnéticos
- Decodificador de subtítulos optativos para ver programas de TV, cintas pregrabadas y DVDs que tienen subtítulos optativos
- V-chip que le permite controlar el tipo de contenido que sus hijos ven
- Compatible con ATSC y NTSC
- Temporizador de apagado automático
- Visualización de pantalla (OSD) de idiomas múltiples

## Vista frontal

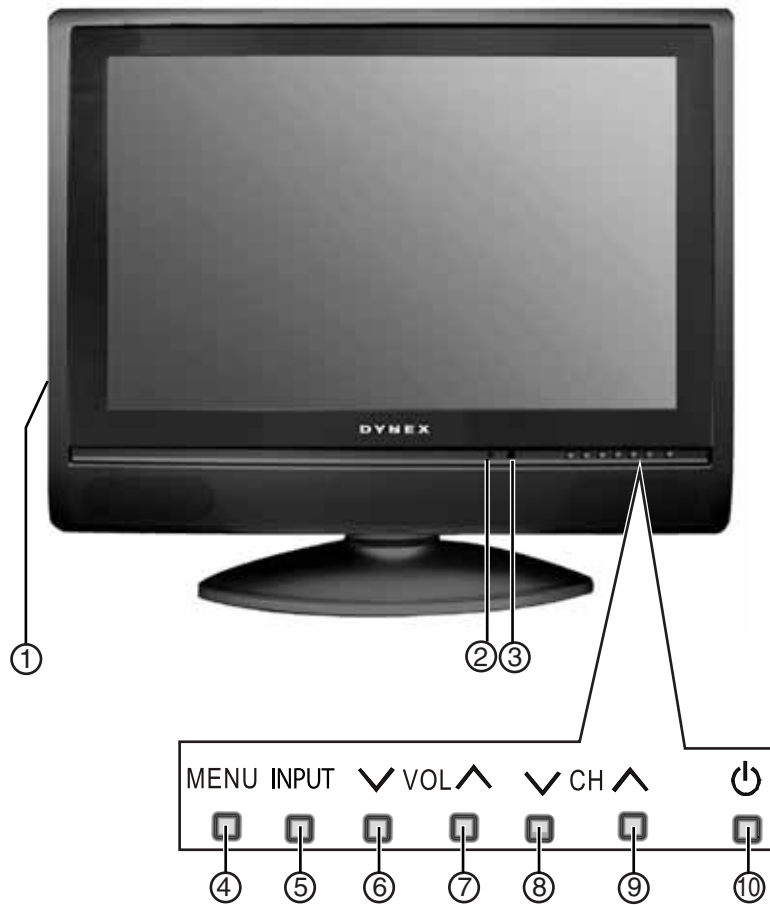

No.	Componente	Descripción
1	Toma de auriculares	Conecte los auriculares en este toma. Cuando se conectan los auriculares, no se escucha sonido por los altavoces.
2	Indicador de encendido	Se ilumina cuando su televisor está enchufado en un tomacorriente. Si el indicador se ilumina color rojo, su televisor está apagado (modo de suspensión). Si el indicador se ilumina color azul, su televisor está encendido.
3	Sensor del control remoto	Recibe las señales del control remoto. No se debe bloquear.

No.	Componente	Descripción
4	Botón de MENÚ	Permite mostrar la visualización de pantalla (OSD).
5	Botón ENTRADA	Permite seleccionar el modo de video. Se puede seleccionar <b>TV, Video, S-Video, Component</b> (Componente), <b>HDMI</b> , o <b>VGA</b> .
6	Botón VOL ▼	Permite bajar el volumen.
7	Botón VOL ▲	Permite subir el volumen.
8	Botón CANAL ▼	Permite ir al siguiente número de canal inferior.
9	Botón CANAL ▲	Permite ir al siguiente número de canal superior.
10	Botón ⏻ (Encendido)	Permite encender o apagar su televisor (modo de suspensión).

## Vista posterior

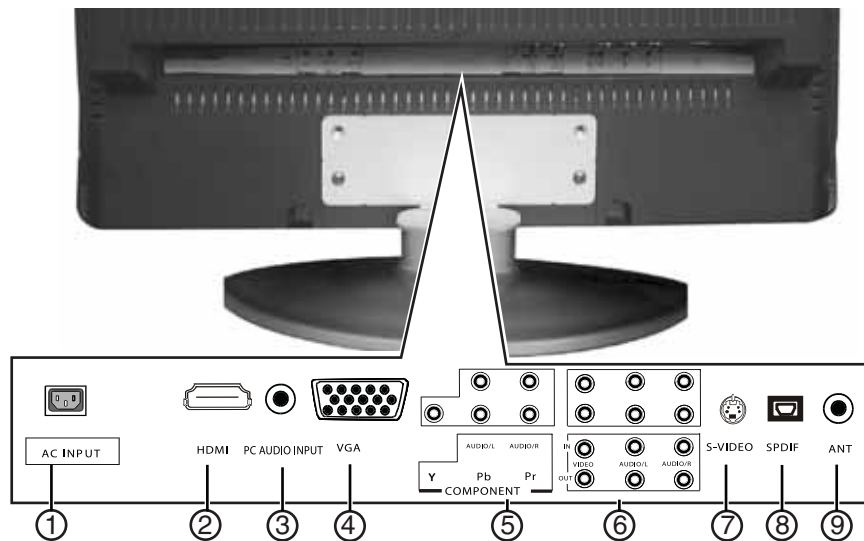

No.	Conector	Descripción
1	CA	Conecte el cable de alimentación en este conector.
2	HDMI	Conecte un equipo HDMI en este toma.
3	ENTRADA DE AUDIO DE PC	Conecte el audio de una computadora en éste toma.
4	Entrada de video VGA	Conecte el video de una computadora en éste toma.
5	Entrada de componentes	Conecte un equipo de video por componentes, tal como un reproductor de DVD, en estos tomas.
6	Entrada y salida de A/V	Conecte cables de audio estándar en estos tomas. La fila superior de tomas son los tomas de entrada. La fila inferior de tomas son los tomas de salida.
7	Entrada de S-Video	Conecte un equipo de S-Video en este toma.
8	Salida SPDIF	Conecte un equipo de audio óptico en este toma.
9	Entrada de antena	Conecte una antena, cable básico o una caja decodificadora de cable o satélite en este toma.

**Control remoto**

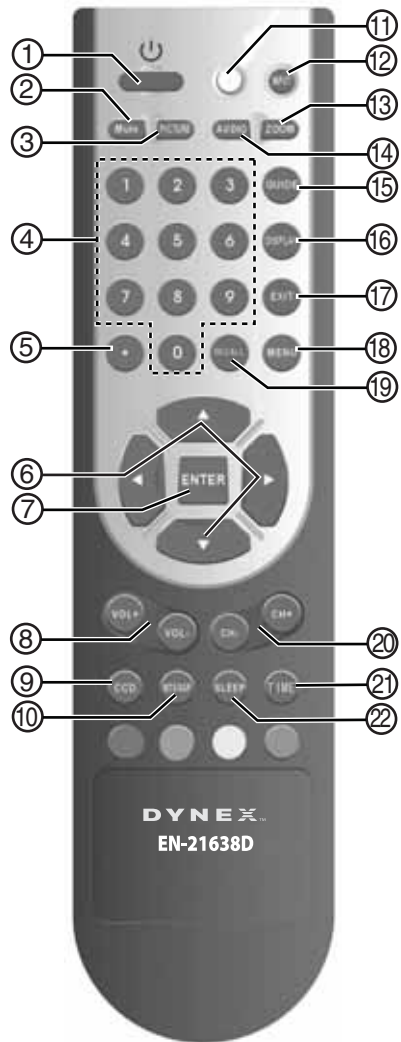

No.	Botón	Descripción
1	⏻ (Encendido)	Permite encender o apagar su televisor (modo de suspensión).
2	Mute	Permite desactivar el sonido. Presione de nuevo para volver a habilitar el sonido.

No.	Botón	Descripción
3	IMAGEN	Permite seleccionar el modo de imagen.
4	Números	Permiten ingresar los números de canal.
5	●	Permite seleccionar canales digitales. Por ejemplo, presione 3, presione este botón y luego presione 1 para seleccionar el canal digital 3.1.
6	▲ ▼ ◀ ▶	Permite hacer selecciones o cambiar opciones en la visualización en pantalla.
7	ENTRAR	Permite confirmar una selección en el menú de pantalla o regresar a otro menú anterior.
8	VOL+ y VOL-	Permiten subir o bajar el volumen.
9	CCD (Subtítulos optativos)	Permite seleccionar un modo de subtítulos optativos.
10	MTS/SAP	Permite seleccionar el modo de sonido. Se puede seleccionar <b>Mono</b> (Monofónico) <b>Stereo</b> (Estéreo) o <b>SAP</b> (programa de audio secundario).
11	Indicador de encendido	Se ilumina cuando presiona un botón.
12	ENTRADA	Permite seleccionar el modo de video. Se puede seleccionar <b>TV</b> , <b>Video</b> , <b>S-Video</b> , <b>Component</b> (Componente), <b>HDMI</b> , o <b>VGA</b> .
13	ZOOM (Ampliar)	Permite seleccionar la relación de aspecto. Se puede seleccionar <b>Auto</b> , <b>Normal</b> , <b>Letterbox</b> (Buzón) o <b>Panorama</b> .
14	AUDIO	Permite seleccionar el modo de sonido. Se puede seleccionar <b>Rock</b> , <b>Pop</b> , <b>Live</b> (En vivo), <b>Dance</b> (Baile), <b>Techno</b> (Tecno), <b>Classic</b> (Clásica) o <b>Soft</b> (Suave).
15	GUÍA	En el caso de sintonizadores ATSC, permite mostrar la guía de programación electrónica (EPG).
16	VISUALIZACIÓN	Permite mostrar la fuente de video.
17	SALIR	Presione para cerrar la visualización en pantalla (OSD).
18	MENÚ	Permite mostrar la visualización de pantalla (OSD).
19	REGRESAR	Permite regresar al último canal visto.
20	CH+ y CH-	Permite ir al siguiente canal superior o inferior.
21	TIEMPO	Permite demostrar la hora actual.
22	APAGADO AUTOMÁTICO	Permite configurar el temporizador de apagado automático.

## Preparación de su televisor

### Seleccionando una ubicación

- Coloque su televisor sobre una mesa abierta o un escritorio en un lugar donde la luz no brille directamente sobre la pantalla.
- Verifique que su televisor se encuentra suficientemente alejado de las paredes para permitir una ventilación adecuada. Una ventilación inadecuada puede causar sobrecalentamiento, el cual puede dañar su televisor.
- Para obtener información sobre cómo montar su televisor en una pared, póngase en contacto con Dynex.

### Instalación de las pilas del control remoto

#### Para instalar las pilas del control remoto:

- 1 Abra la cubierta del compartimiento de las pilas en la parte posterior del control remoto.
- 2 Inserte dos pilas AAA en el compartimiento de pilas. Compruebe que los símbolos + y – en las pilas correspondan con los símbolos + y – en el compartimiento de las pilas.



- 3 Vuelva a colocar la cubierta de las pilas.

#### **Cuidados:**

*Deseche las pilas de acuerdo con los reglamentos locales de desperdicios dañinos.*

*No tire las pilas al fuego.*

*No mezcle distintos tipos de pilas.*

*No combine pilas gastadas y nuevas.*

*Saque las pilas gastadas inmediatamente para evitar el derrame del ácido de la pila dentro del compartimiento de las pilas.*

*Cuando no planea usar el control remoto durante un período de tiempo extendido, saque las pilas para prevenir derrame de ácido.*

**Rango del control remoto**

La siguiente figura muestra el rango del control remoto.

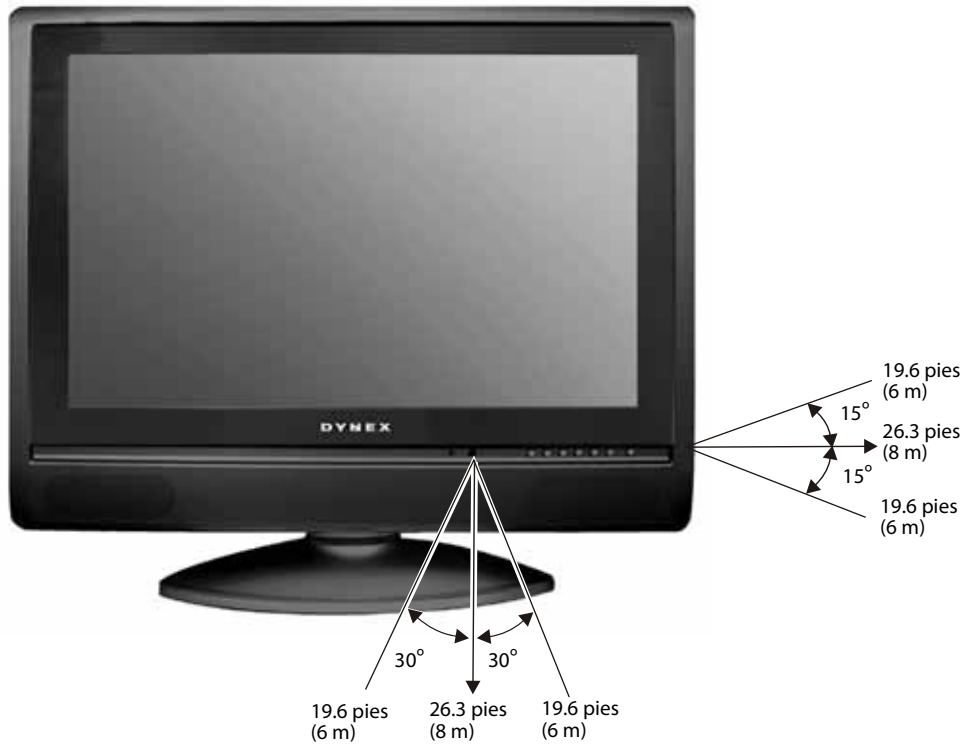



## Conexión de una antena

**Nota:** puede utilizar una antena de interiores. Una antena exterior le provee de la mejor calidad de imagen. No necesita una antena para ver TV por cable.

Refiérase a la siguiente figura para conectar una antena.

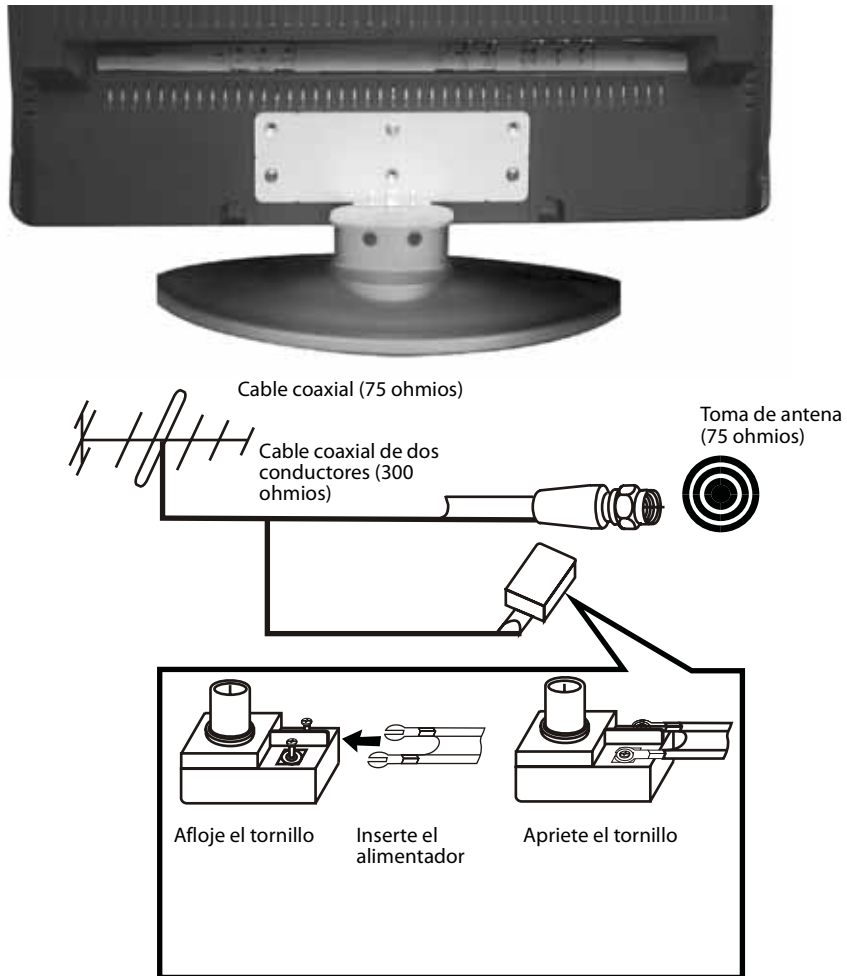

## Conexión de TV por cable

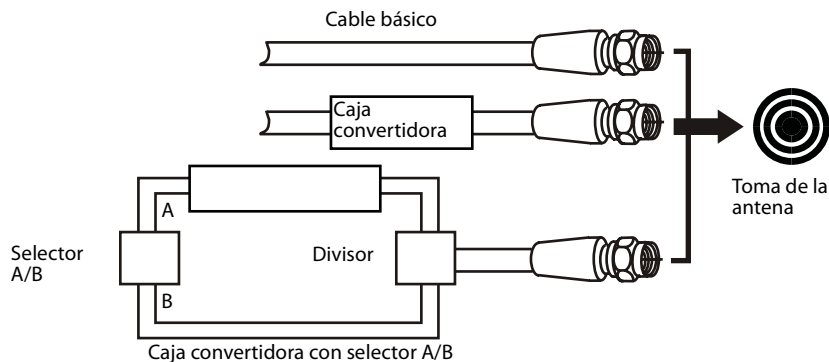

### TV por cable básica

El servicio de TV por cable más básico no requiere una caja convertidora.

#### Para conectarlo a TV por cable básica sin usar una caja convertidora:

- Conecte un cable coaxial de 75 ohmios desde el toma de TV por cable al toma de la antena en la parte posterior de su televisor.

### TV por cable con una caja convertidora

#### Para conectarlo a TV por cable con una caja convertidora:

- 1 Conecte un cable coaxial de 75 ohmios proveniente del toma de TV por cable al toma **IN** (Entrada) de la caja convertidora de cable.
- 2 Conecte un cable coaxial de 75 ohmios proveniente del toma **OUT** (Salida) en la caja convertidora al toma de antena en la parte posterior de su televisor.
- 3 Sintonice su televisor al canal de salida de TV por cable (usualmente el canal 3 ó 4) y use la caja convertidora de cable para seleccionar los canales de TV.

### TV por cable con una caja convertidora y un selector A/B

Si su servicio de TV por cable tienen canales de cable de básicos (sin codificación) y canales de pago especial (codificados) que requieren una caja convertidora de cable, quizás podría usar un selector A/B que puede obtener de la compañía de cable o de una tienda de electrónica. El selector A/B le permite usar su televisor para sintonizar los canales de cable básicos y usar la caja convertidora para sintonizar los canales de pago especial.

#### Para conectar la TV por cable con una caja convertidora y un selector A/B:

*Nota: todos los cables que se usen en este procedimiento son cables coaxiales de 75 ohmios.*

- 1 Conecte un cable proveniente del toma de TV por cable al toma **IN** (Entrada) en un selector A/B.
- 2 Conecte un cable proveniente del toma **A** en el selector a la caja convertidora y conecte un cable de la caja convertidora al divisor. Esta conexión le permitirá ver canales codificados usando la caja convertidora para sintonizarlos.
- 3 Conecte un cable proveniente del toma **B** en el selector al divisor. Esta conexión le permitirá ver canales sin codificación usando su televisor para sintonizarlos.

- 4 Conecte un cable del divisor al toma de antena en la parte posterior del televisor.
- 5 Para ver canales de cable básicos sin codificación), mueva el selector A/B a la posición **B** y utilice su control remoto para seleccionar los canales.
- 6 Para ver canales de cable de pago especial (codificados), mueva el selector A/B a la posición **A**, sintonice su televisor al canal de salida para TV por cable (usualmente el canal 3 ó 4) y use la caja convertidora para seleccionar los canales de TV.

## Conexión de equipos de A/V

**Cuidado:** No enchufe su televisor hasta que termine de conectar todos los equipos de A/V.

Puede conectar una variedad de equipos de A/V a su televisor, incluyendo un reproductor de VCD, DVD, una caja convertidora de cable, un receptor de satélite, una videocámara o un amplificador. Usted selecciona las fuentes de señal usando el control remoto.

### Conexión de un equipo de A/V estándar

Utilice la siguiente figura para conectar un equipo de A/V estándar, tal como un reproductor de DVD o un VCR.

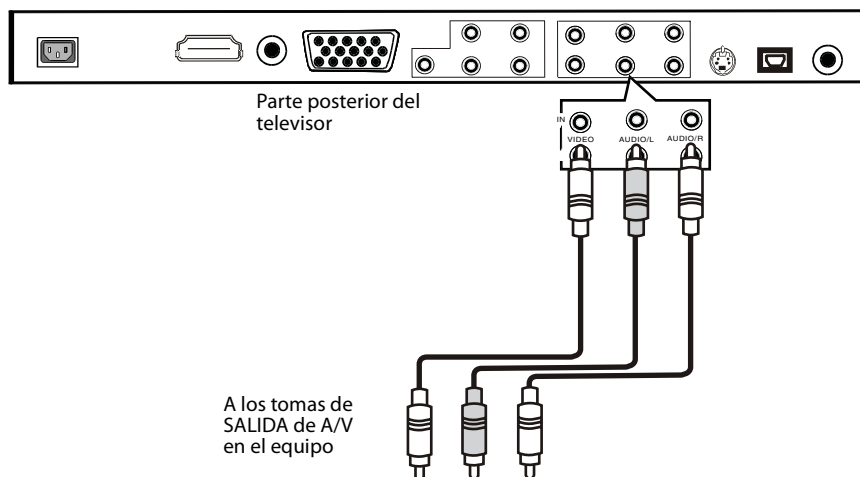

### Conexión de un equipo de salida

Utilice la siguiente figura para conectar su televisor a un equipo de salida estándar, tal como otro televisor.

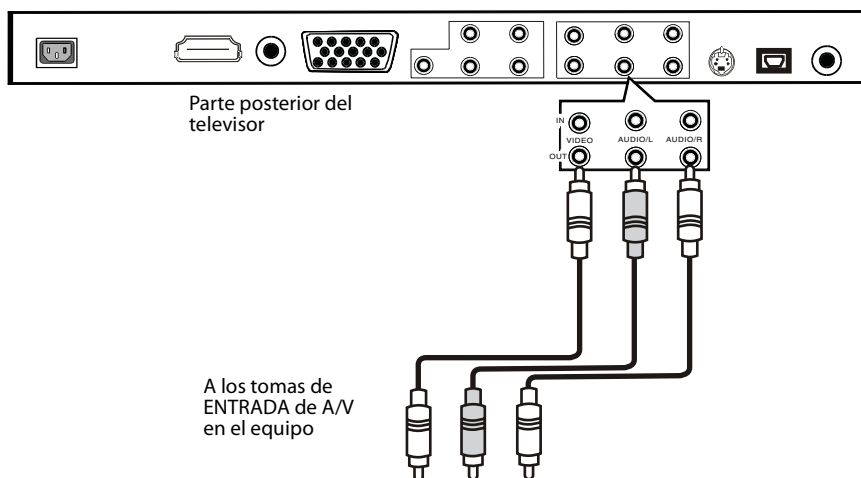

### Conexión de un equipo de video de componentes

Refiérase a la siguiente figura para conectar un equipo de video de componentes.

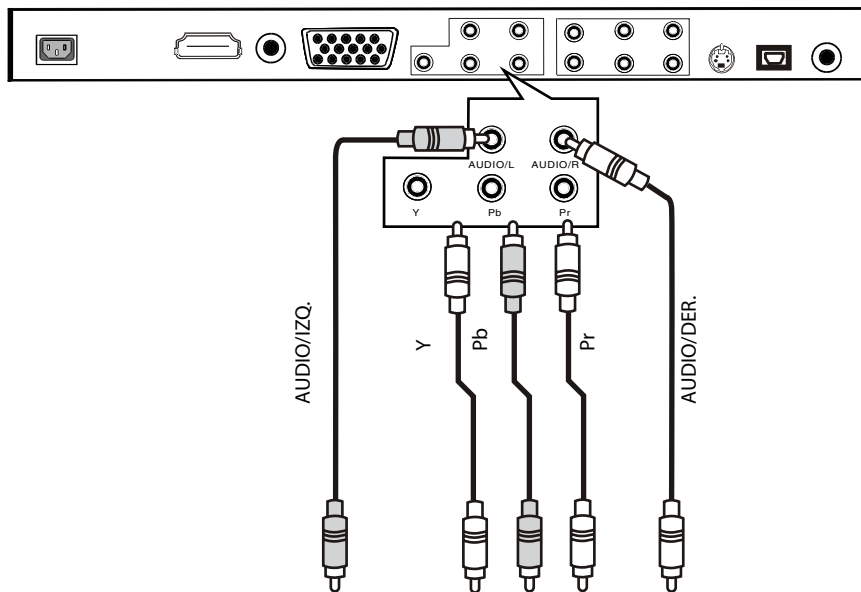

### Conexión de un equipo HDMI

Refiérase a la siguiente figura para conectar un equipo HDMI.

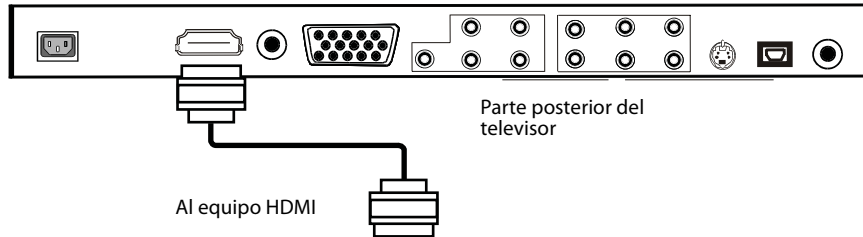

### Conexión de un dispositivo de audio digital

Refiérase a la siguiente figura para conectar un equipo de audio digital al toma SPDIF.

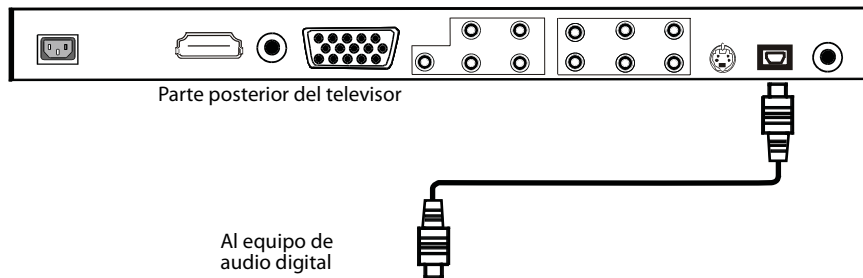

### Conexión de un equipo VGA

Refiérase a la siguiente figura para conectar un equipo VGA.

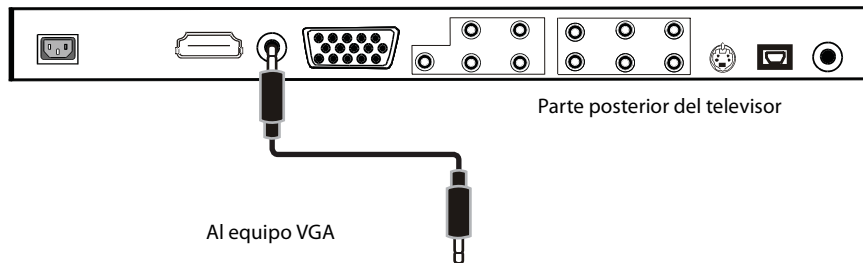

## Conexión de una PC

Puede usar su televisor como un monitor y altavoces para su computadora.

**Nota:** En el modo de PC, su televisor soporta las resoluciones VGA, SVGA y XGA.

Refiérase a la siguiente figura para conectar una computadora.

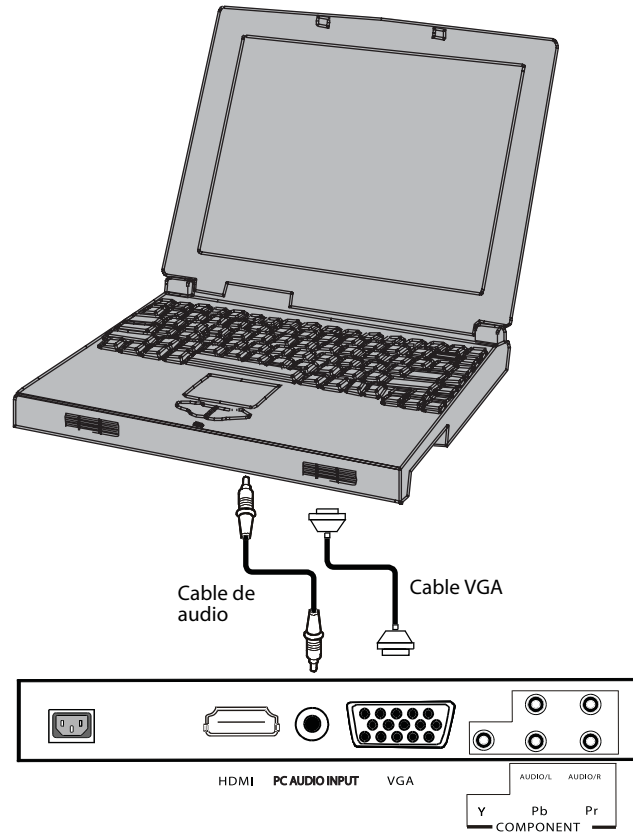

## Conexión de auriculares

*Nota: No se incluyen los auriculares.*

### Para conectar los auriculares:

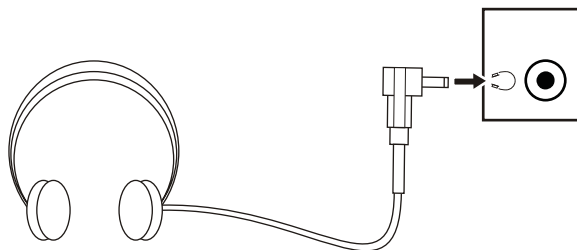

- Conecte los auriculares en el toma de auriculares en el lado izquierdo de su televisor. Cuando se conectan los auriculares, no se escucha sonido por los altavoces.



## Uso de su televisor

### Encendido y apagado de su televisor







#### Para encender y apagar su televisor:

- 1 Enchufe el cable de alimentación en un tomacorriente. El indicador de encendido al frente de su televisor se ilumina color rojo.
- 2 Presione  para encender su televisor. El indicador de encendido se iluminará color azul. Unos segundos después, la imagen de video aparecerá en la pantalla de su televisor.
- 3 Presione  de nuevo para apagar (poner en modo de suspensión) su televisor.

*Advertencia: Cuando se apaga el televisor, la corriente eléctrica todavía se encuentra conectada a la unidad hasta que se desenchufe el cable de alimentación.*

### Selección de la fuente de la señal de TV

#### Para seleccionar la fuente de la señal de TV:

- 1 Presione **MENU** (Menú). La visualización OSD aparecerá.
- 2 Presione  o  para resaltar **TV** y presione  para ingresar al menú **TV**.
- 3 Presione  o  para resaltar **Tuner Mode** (Modo de sintonizador) y presione  o  para seleccionar **Antenna** (Antena) o **Cable**.

### Selección de la fuente de video

Dependiendo del equipo de video que ha conectado a su televisor, se puede seleccionar TV, A/V, S-Video, Component (Componente), VGA o HDMI como la fuente de video.

#### Para seleccionar la fuente de video:

- Mantenga presionado **INPUT** (Entrada) hasta que aparezca la fuente deseada.
- O presione **INPUT** (Entrada). Cuando aparezca la lista de fuentes de video, presione un botón direccional para seleccionar la fuente y presione **ENTER** (Entrar).

## Memorización de canales

La primera vez que configure su televisor o si lo mueve a otra ubicación geográfica, deberá escanear (memorizar) los canales. Su televisor buscará todos los canales en su área que tienen señal y guardará la información del canal en la memoria. Cuando presione **CH+** o **CH-** para cambiar canales, su televisor se saltará los números de canal que no tengan señal.

### Para memorizar canales:

- 1 Verifique que ha seleccionado la fuente de señal de TV. Para obtener más información, refiérase a "Selección de la fuente de la señal de TV" en la página 103.
- 2 Presione **MENU** (Menú). Se muestra la visualización en pantalla (OSD).
- 3 Presione **▲** o **▼** para resaltar **TV** y presione **◀** para ingresar al menú **TV**.
- 4 Presione **▲** o **▼** para resaltar **Channel Scan** (Escanear canales) y presione **◀** para comenzar a escanear.

## Eliminación de canales de la memoria

Después de escanear los canales, puede eliminar un canal de la memoria si desea saltarse ese canal cuando presione **CH+** o **CH-**. Todavía puede sintonizar el canal omitido usando los botones numéricos.

### Para eliminar un canal de la memoria:

- 1 Seleccione el canal que desea eliminar.
- 2 Presione **MENU** (Menú). La visualización OSD aparecerá.
- 3 Presione **▲** o **▼** para resaltar **TV** y presione **◀** para ingresar al menú **TV**.
- 4 Presione **▲** o **▼** para resaltar **Channel Skip** y presione **◀** para eliminar el canal de la memoria.

## Cambio de canales

### Para cambiar los canales:

- Presione **CH+** o **CH-** para ir al siguiente canal superior o inferior.
- O presione los botones numéricos para seleccionar un canal. Por ejemplo, para seleccionar el canal 120, presione **1**, **2** y luego **0**.
- O presione **RECALL** (Regresar) para ir al último canal visto.

## Selección de subcanales digitales

Un canal digital principal puede tener un subcanal.

### Para seleccionar un subcanal digital:

- Presione los botones numéricos del canal principal, presione **●**, luego presione el botón numérico del subcanal. Por ejemplo, para seleccionar el canal 3.1, presione **3**, presione **●** y luego presione **1**.



## Ajuste del volumen

### Para ajustar el volumen:

- Presione **VOL+** o **VOL-** para subir o bajar el volumen.
- Presione **Mute** (Silenciar) para desactivar el sonido. Presione **Mute** (Silenciar) de nuevo para volver a habilitar el sonido.

## Ajuste del audio

### Para ajustar el audio:

- 1 Presione **MENU** (Menú). La visualización OSD aparecerá.
- 2 Presione **▲** o **▼** para resaltar **Audio** y presione **◀** para ingresar al menú **Audio**.



- 3 Presione **▲** o **▼** para resaltar una opción y presione **◀** o **▶** para ajustar la opción. Puede ajustar:

- **Balance** – Ajusta el volumen del altavoz derecho y el izquierdo.
- **Bass** (Graves) – Ajusta los graves (sonidos de tono bajo).
- **Treble** (Agudos) – Ajusta los sonidos agudos (sonidos de tono alto).
- **Sound Surround** (Sonido envolvente) – Activa o desactiva el efecto de sonido envolvente.
- **Equalizer** (Ecuador) – Activa o desactiva el efecto de ecualizador. Se puede seleccionar **Rock**, **Pop**, **Live** (En vivo), **Dance** (Baile), **Techno** (Tecno), **Classic** (Clásica) o **Soft** (Suave) u **Off** (Desactivado). El ajuste predefinido es **Off** (Desactivado).
- **SPDIF Type** (Tipo de SPDIF) – Selecciona el tipo de SPDIF. Puede seleccionar **PCM**, **Dolby Digital** o **Off** (Desactivado).
- **Auto Volume Control** (Control de volumen automático) – Activa o desactiva el control de volumen automático. Esta opción mantiene el audio dentro de un rango predefinido para eliminar grandes picos en el volumen.

**Nota:** Si se activa **Auto Volume Control** (Control de volumen automático) el control de la salida de audio también se activará.

## Selección del modo de sonido

### Para seleccionar el modo de sonido:

- Presione **AUDIO** una o más veces para seleccionar el modo de audio deseado. Se puede seleccionar **Rock**, **Pop**, **Live** (En vivo), **Dance** (Baile), **Techno** (Tecno), **Classic** (Clásica) o **Soft** (Suave).

## Selección del modo de audio

### Para seleccionar el modo de audio:

- Presione **MTS/SAP** una o más veces para seleccionar el modo de audio que desea. Se puede seleccionar **Mono** (Monofónico) **Stereo** (Estéreo) o **SAP** (programa de audio secundario).

## Ajuste de la imagen

### Para ajustar la imagen:

- 1 Presione **MENU** (Menú). Aparece el menú de pantalla (OSD).
- 2 Presione **▲** o **▼** para resaltar **Video** y presione **◀** para ingresar al menú **Video**.

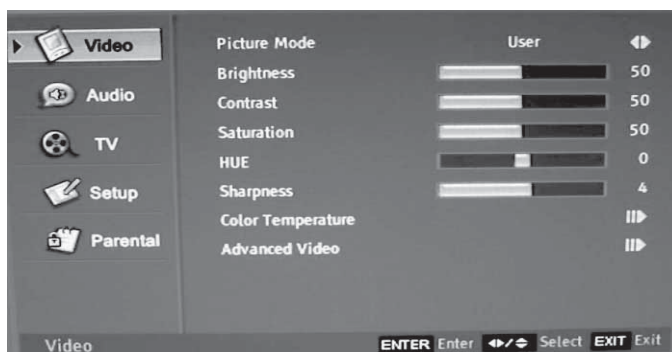

- 3 Presione **▲** o **▼** para resaltar una opción y presione **◀** o **▶** para ajustar la opción. Puede ajustar:
  - **Brightness** (Brillo) – Aumenta el brillo para agregar más luz a las áreas oscuras de la imagen. Reduce el brillo para agregar más oscuridad a las áreas iluminadas de la imagen.
  - **Contrast** (Contraste) – Aumenta el nivel de la imagen para ajustar sus áreas blancas. Reduce el nivel de la imagen para ajustar las áreas negras.
  - **Saturation** (Saturación) – Ajusta la intensidad de los colores.
  - **Hue** (Tono) – Ajusta el color global de la imagen.
  - **Sharpness** (Nitidez) – Aumenta el nivel de nitidez para mostrar imágenes más limpias y claras. Reduce el nivel para mostrar una imagen más suavizada.
  - **Color Temperature** (Temperatura de color) – Cambia la temperatura de color. Puede seleccionar **Cool** (Fresco), **Standard** (Estándar) o **Warm** (Cálido).
  - **Advanced Video** (Video avanzado) – Permite el acceso a las configuraciones de video avanzadas, tal como:

- **DNR** – Reduce el ruido de video en las imágenes en movimiento sin hacer borrosa la imagen.
- **Black Level Extension** (Extensión del nivel del color negro) – Hace la imagen más nítida al aumentar la intensidad del color negro.
- **White Peak Limiter** (Limitador de pico blanco) – Hace la imagen más nítida al ajustar el color blanco.
- **FleshTone** (Tono de piel) – Ajusta los tonos de piel.
- **Adaptive Luma Control** (Control de luminancia adaptable) – Hace la imagen más nítida al balancear el brillo y el contraste.

## Selección de un modo de imagen

Para seleccionar un modo de imagen:

- Presione **PICTURE** (Imagen) una o más veces para seleccionar el modo de imagen deseado. Se puede seleccionar **User** (un modo definido por el usuario), **Cinema**, **Sport** (Deportes), **Vivid** (Vívido) o **Hi-bright** (Alto brillo).

## Selección de la relación de aspecto

Para seleccionar la relación de aspecto:

- Presione **ZOOM** (Ampliar) una o más veces para seleccionar la relación de aspecto que desea. En el modo 4:3, puede seleccionar **Normal** o **Wide** (Ancho). En el modo 16:9 puede seleccionar **Normal**, **Wide** (Ancho) o **Zoom** (Ampliar).

## Selección del idioma de audio

Para seleccionar el idioma de audio:

- 1 Presione **MENU** (Menú). Aparece el menú de pantalla (OSD).
- 2 Presione **▲** o **▼** para resaltar **TV** y presione **◀** para ingresar al menú **TV**.
- 3 Presione **▲** o **▼** para resaltar **Audio Language** (Idioma de audio) y presione **◀** o **▶** para seleccionar el idioma que desea. Puede seleccionar **English** (inglés), **Spanish** (español) o **French** (francés). El programa que está viendo debe de tener disponible el idioma que seleccione para que esta opción funcione.

## Mostrando información sobre la fuente de video

Para mostrar información sobre la fuente de video:

- Presionar el botón **DISPLAY** (Visualización). Su televisor mostrará información sobre la fuente de video actual. Presione este botón nuevamente para cerrar la pantalla.

## Ajuste de la hora

### Para ajustar la hora:

- 1 Presione **MENU** (Menú). Aparece el menú de pantalla (OSD).
- 2 Presione **▲** o **▼** para resaltar **Setup** (Configuración) y presione **◀** para ingresar al menú **Setup** (Configuración).

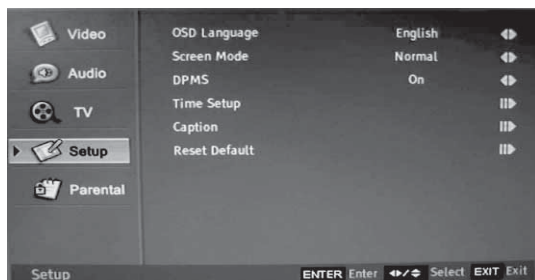

- 3 Presione **▲** o **▼** para resaltar **Time Setup** (Configuración de hora) y presione **◀** para ingresar al menú **Time Setup** (Configuración de hora).
- 4 Presione **▲** o **▼** para resaltar una opción. Puede seleccionar **Time Zone** (Zona horaria), **Time** (Hora) o **Sleep Timer** (Temporizador de apagado automático).

## Mostrando la hora actual

### Para mostrar la hora actual:

- Presione **TIME** (Hora). Aparecerá la hora actual. Presione este botón nuevamente para cerrar la pantalla.

## Visualización de subtítulos optativos

El programa o la película que está viendo debe tener subtítulos optativos para que esta opción funcione.

### Para ver los subtítulos optativos:

- Presione **CCD** una o más veces para seleccionar el modo de subtítulos optativos que desea. Puede seleccionar de **CC1** a **CC4** o de **TEXT1** a **TEXT4**. **CC1** a **CC4** muestra diálogos y comentarios para programas de TV mientras provee una imagen clara del programa. **TEXT1** a **TEXT4** muestra información que no está relacionada con el programa, tal como horarios de programación de TV y pronósticos del tiempo. En el modo **TEXT**, una parte de la imagen se puede cubrir con el texto.

## Ajuste del temporizador de apagado automático

Puede especificar la cantidad de tiempo que desea que el televisor espere antes de que éste se apague automáticamente.

**Para configurar el temporizador de apagado automático:**

- Presione **SLEEP** (Apagado automático) una o más veces hasta que aparezca el tiempo restante deseado. Puede seleccionar **Off** (Apagado), **5 minutos**, **10 minutos**, **15 minutos**, **30 minutos**, **45 minutos**, **60 minutos**, **90 minutos**, **120 minutos**, **180 minutos** o **240 minutos**.

## Configuración del temporizador de apagado automático

**Para ajustar la hora:**

- 1 Presione **MENU** (Menú). Aparece el menú de pantalla (OSD).
- 2 Presione **▲** o **▼** para resaltar **Setup** (Configuración) y presione **◀** para ingresar al menú **Setup**.

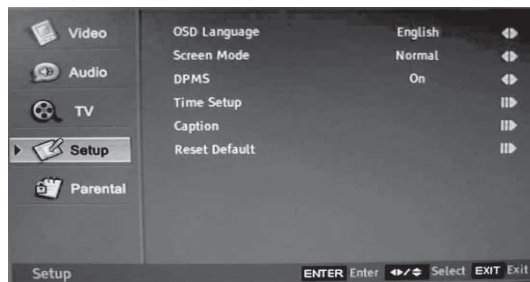

- 3 Presione **▲** o **▼** para resaltar **Time Setup** (Configuración de la hora).
- 4 Presione los botones numéricos para ingresar la hora y presione **ENTER** (Entrar) para seleccionar AM o PM.

## Ajuste de los controles de los padres

Puede bloquear los programas de TV y las películas basado en las clasificaciones. Algunas clasificaciones de TV también le permiten bloquear ciertos tipos de contenido.

### Clasificaciones de TV para Estados Unidos

Clasificación	Descripción
TV-Y	Todos los niños
TV-Y7	Niños mayores de siete años
TV-G	Audiencia general
TV-PG	Se recomienda guía de los padres
TV-14	Padres seriamente advertidos
TV-MA	Adultos solamente

Algunas clasificaciones de TV también tienen clasificaciones de contenido.

Clasificación	Descripción
FV	Violencia con fantasía
D	Diálogo provocativo
L	Lenguaje fuerte
S	Situaciones sexuales
V	Violencia

### Clasificaciones de TV para el Canadá anglófono

Clasificación	Descripción
E	Exento
C	Niños
C8+	Niños de 8 en adelante
G	Programación general, apropiada para todas las audiencias
PG	Guía de los padres
14+	Niños de 14 años y mayores
18+	Programación para adultos
NA	No se aplica una clasificación

### Clasificaciones de TV para el Canadá francófono

Clasificación	Descripción
E	Exento
G	General
8+	Niños de 8 en adelante
13+	Niños de 13 años y mayores
16+	Niños de 16 años y mayores
18+	Programación para adultos
NA	No se aplica una clasificación

### Clasificaciones de películas

Las clasificaciones de películas se establecen por la MPAA (Motion Picture Association of America). Las transmisoras de TV también usan este sistema de clasificación en el caso de algunos programas de TV.

Clasificación	Descripción
G	Audiencia general
PG	Se recomienda guía de los padres
PG-13	Padres seriamente advertidos
R	Restringido
NC-17	Televidentes de 17 años o mayores
X	Sólo para adultos

#### Para configurar los controles de los padres:

- 1 Presione **MENU** (Menú). Aparece el menú de pantalla (OSD).
- 2 Presione **▲** o **▼** para resaltar **Parental** (De los padres) y presione **◀** para ingresar al menú **Password** (Contraseña).

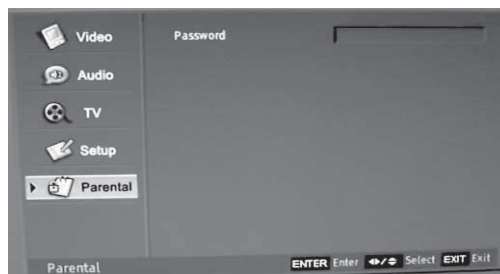

- 3 Presione los botones numéricos para ingresar la contraseña. La contraseña preestablecida es **0000**. Se abre el menú **Parental** (De los padres).



- 4 Presione ▲ o ▼ para resaltar **Program Block** (Bloqueo de programas) y presione ◀ para ingresar al menú **Program Block** (Bloqueo de programas).
- 5 Presione ▲ o ▼ para resaltar una opción y presione ◀ o ▶ para ajustar la opción. Se puede seleccionar:
  - **Rating Enable On** (Habilitación de clasificación activada) – Activa los controles de los padres.
  - **US TV Ratings** (Clasificaciones de TV de Estados Unidos) – Permite tener acceso a las clasificaciones de TV de Estados Unidos donde puede bloquear o desbloquear las clasificaciones.
  - **Canadian English Ratings** (Clasificaciones del Canadá anglófono) – Permite tener acceso a las clasificaciones de Canadá donde puede bloquear o desbloquear las clasificaciones.
  - **Canadian French Ratings** (Clasificaciones del Canadá francófono) – Permite tener acceso a las clasificaciones del Canadá francófono donde puede bloquear o desbloquear las clasificaciones.

## Uso de la visualización de pantalla (OSD)

Su televisor tiene una visualización de pantalla (OSD) que puede usar para cambiar los ajustes de su televisor.

**Para usar el OSD:**

- 1 Presione **MENU** (Menú). Aparece el menú de pantalla (OSD).

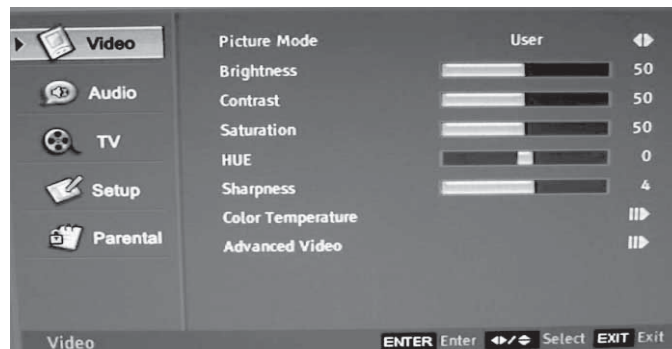

- 2 Presione ▲ o ▼ para resaltar un nombre de un menú ubicado a la izquierda y presione ◀ para ingresar al menú.
- 3 Presione ▲ o ▼ para resaltar una opción y presione ◀ o ▶ para ajustar la opción o ingresar a la lista de subopciones.
- 4 Si se ingresó una lista de subopciones, presione ▲ o ▼ para resaltar una subopción ◀ o ▶ para ajustarla.



## Menús de pantalla

### Menú de Video

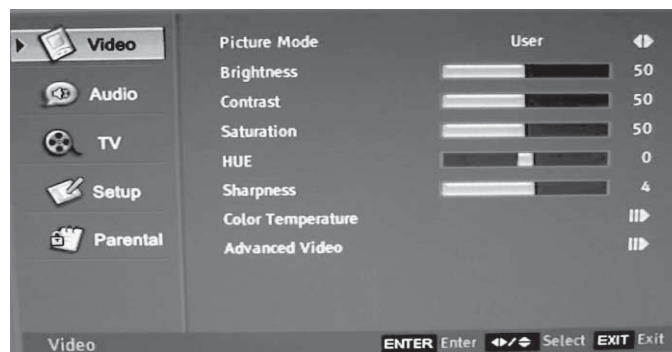

Opción	Descripción
Picture Mode (Modo de imagen)	Selecciona el modo de imagen. Se puede seleccionar: <b>User</b> (un modo definido por el usuario), <b>Cinema</b> , <b>Sport</b> (Deportes), <b>Vivid</b> (Intenso) o <b>Hi-bright</b> (Alto brillo).
Brightness (Brillo)	Aumenta el brillo para agregar más luz a las áreas oscuras de la imagen. Reduce el brillo para agregar más oscuridad a las áreas iluminadas de la imagen.
Contrast (Contraste)	Aumente el nivel de la imagen para ajustar sus áreas blancas. Reduce el nivel de la imagen para ajustar las áreas negras.
Saturation (Saturación)	Ajusta la intensidad de los colores.
HUE (Tono)	Ajusta el color global de la imagen.
Sharpness (Nitidez)	Aumenta el nivel de nitidez para mostrar imágenes más limpias y claras. Reduce el nivel para mostrar una imagen más suavizada.
Color Temperature (Temperatura de color)	Ajusta la temperatura de color. Puede seleccionar <b>Cool</b> (Fresco), <b>Standard</b> (Estándar) o <b>Warm</b> (Cálido).

Opción	Descripción
Advanced Video (Video avanzado)	Accede a la configuración avanzada de video para: <ul style="list-style-type: none"> <li>• <b>DNR</b> – Reduce el ruido de video en las imágenes en movimiento sin hacer borrosa la imagen.</li> <li>• <b>Black Level Extension</b> (Extensión del nivel del color negro) – Hace la imagen más nítida al aumentar la intensidad del color negro.</li> <li>• <b>White Peak Limiter</b> (Limitador de pico blanco) – Hace la imagen más nítida al ajustar el color blanco.</li> <li>• <b>FleshTone</b> (Tono de piel) – Ajusta los tonos de piel.</li> <li>• <b>Adaptive Luma Control</b> (Control de luminancia adaptable) – Hace la imagen más nítida al balancear el brillo y el contraste.</li> </ul>

### Menú de Audio

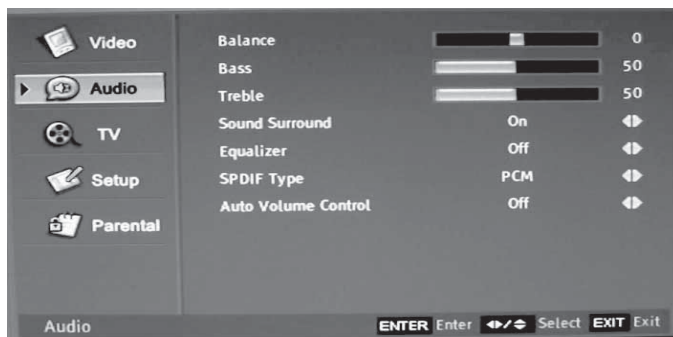

Opción	Descripción
Balance	Ajusta el volumen del altavoz derecho y el izquierdo.
Bass (Graves)	Ajusta los graves (sonidos de tono bajo).
Treble (Agudos)	Ajusta los agudos (sonidos altos)
Sound Surround (Sonido envolvente)	Activa o desactiva el efecto de sonido envolvente.
Ecuilizar (Ecuilizador)	Activa o desactiva el efecto de ecualizador. Se puede seleccionar: <b>Rock</b> , <b>Pop</b> , <b>Live</b> (En vivo), <b>Dance</b> (Baile), <b>Techno</b> (Tecno), <b>Classic</b> (Clásica) o <b>Soft</b> (Suave) u <b>Off</b> (Desactivado). El valor predefinido es <b>Off</b> (Desactivado).
SPDIF Type (Tipo de SPDIF)	Selecciona el tipo de SPDIF. Se puede seleccionar: <b>PCM</b> , <b>Dolby Digital</b> u <b>Off</b> (Desactivado). <b>Nota:</b> Si se activa <b>Auto Volume Control</b> (Control de volumen automático), el control de la salida de audio también se activará.

Opción	Descripción
Auto Volume Control (Control de volumen automático)	Activa o desactiva el control de volumen automático. Esta opción mantiene el audio dentro de un rango predefinido para eliminar grandes picos en el volumen.

### Menú de TV

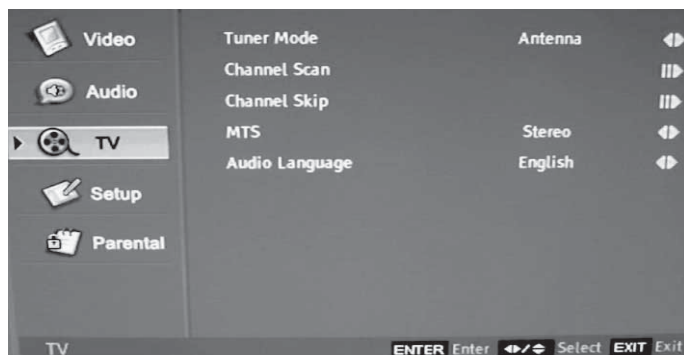

Opción	Descripción
Modo de sintonizador	Selecciona la fuente de la señal de TV. Puede seleccionar <b>Antenna</b> (Antena) o <b>Cable</b> .
Escaneo de canales	Escanea los canales que tienen señales y almacena la información de canal en la memoria. Cuando presione <b>CH+</b> o <b>CH-</b> , su televisor se saltará cualquier canal que no tienen señal.
Channel Skip (Omisión de canales)	Elimina un canal guardado en la memoria. Cuando presione <b>CH+</b> o <b>CH-</b> , su televisor se saltará el canal que eliminó. Todavía puede sintonizar el canal usando los botones numéricos en el control remoto.
MTS	Selecciona el modo de sonido Se puede seleccionar <b>Mono</b> (Monofónico) <b>Stereo</b> (Estéreo) o <b>SAP</b> (programa de audio secundario).
Audio Language (Idioma del audio)	Selecciona el idioma del audio para un programa. Puede seleccionar <b>English</b> (inglés), <b>Spanish</b> (español) o <b>French</b> (francés).

### Menú de configuración (Setup)

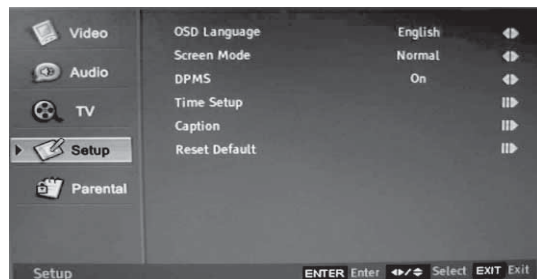

Opción	Descripción
OSD Language (Idioma del OSD)	Selecciona el idioma para el OSD (visualización en pantalla). Puede seleccionar <b>English</b> (inglés), <b>Spanish</b> (español) o <b>French</b> (francés).
Screen Mode (Modo de pantalla)	Selecciona la relación de aspecto. En el modo 4:3, puede seleccionar <b>Normal</b> o <b>Wide</b> (Ancho). En el modo 16:9 puede seleccionar <b>Zoom</b> (Ampliar), <b>Normal</b> o <b>Wide</b> (Ancho).
DPMS	Cuando su televisor está conectado a una computadora y esta opción está activada, la computadora controla la pantalla de su televisor. Cuando la computadora se encuentra el modo de suspensión, la pantalla de su televisor se apagará. Cuando la computadora esté activa, la pantalla de su televisor se encenderá.
Time Setup (Configuración de hora)	Ajusta la hora actual, la hora de apagado automático y el temporizador de apagado automático.
Caption (Subtítulos optativos)	Controla los subtítulos optativos. Se puede seleccionar: <b>Analog Closed Caption</b> (Subtítulos optativos analógicos) – De <b>CC1</b> a <b>CC4</b> o de <b>TEXT1</b> a <b>TEXT4</b> . <b>Digital Closed Caption</b> (Subtítulos optativos digitales) – De <b>Service1</b> a <b>Service6</b> . <b>Digital Caption Style</b> (Estilo de los subtítulos optativos digitales) – Los estilos de subtítulos predeterminados por la estación o los estilos personalizados que usted defina, incluyendo el tamaño de la letra, su estilo y color y el color del fondo.
Reset Default (Restablecer valores predefinidos)	Restablece su televisor a los valores de fábrica. La contraseña y los controles de los padres no se restablecen.

### Menú de los padres (Parental)

Después de ingresar la contraseña, se abre el menú de los padres (Parental).



Opción	Descripción
Channel Block (Bloqueo de canal)	Bloquea un canal.
Program Block (Bloqueo de programa)	Bloquea programas y contenidos basados en las clasificaciones. Para obtener más información, refiérase a "Ajuste de los controles de los padres" en la página 109.
Input Block (Bloqueo de entrada)	Bloquea la entrada de un equipo de A/V conectado a su televisor.
Change Password (Cambiar contraseña)	Cambia la contraseña de los padres. La contraseña preestablecida es 0000.
Clean All (Limpiar todo)	Borra de la memoria los canales memorizados.

## Mantenimiento

**Advertencia:** No quite la cubierta posterior. Podría recibir un choque eléctrico. Remita todas las reparaciones al personal de servicio calificado.

**Advertencia:** Para evitar un choque eléctrico o un incendio, siempre desenchufe su televisor antes de limpiarlo.

**Cuidado:** No utilice solventes, tal como diluyente, benceno u otros químicos, sobre o cerca del televisor. Estos químicos pueden dañar el acabado del gabinete de su televisor.

#### Para limpiar su televisor:

- 1 Use una esponja de celulosa limpia o un paño de gamuza humedecido con una solución de detergente suave y agua tibia para limpiar la pantalla y el gabinete. No deje que líquidos se derramen o goteen dentro del gabinete.
- 2 Seque cualquier humedad excesiva con un paño seco limpio.
- 3 Limpie el gabinete con un brillo para muebles de calidad para mantener el acabado y la apariencia.

## Localización y corrección de fallas

Antes de llamar para obtener ayuda, verifique lo siguiente.

Problema	Solución probable
El televisor no enciende.	<ul style="list-style-type: none"> <li>Asegúrese de que el cable de alimentación esté enchufado y presione <math>\odot</math>.</li> <li>Asegúrese de que las pilas de control remoto no estén gastadas. Reemplace las pilas si es necesario.</li> </ul>
No hay imagen o sonido.	<ul style="list-style-type: none"> <li>Verifique que el temporizador de apagado automático esté desactivado.</li> <li>Verifique que la antena o el cable está conectado correctamente y seguramente.</li> <li>Presione <b>DISPLAY</b> (Visualización) para asegurarse que ha seleccionado la fuente de video correcta.</li> </ul>
No hay sonido pero la imagen está bien.	<ul style="list-style-type: none"> <li>Verifique que el sonido no esté silenciado.</li> <li>Asegúrese de que el volumen no esté muy bajo.</li> <li>Pruebe otra estación. La estación puede tener dificultades.</li> <li>Si conectó a altavoces externos, asegúrese de que estén conectados seguramente y correctamente.</li> </ul>
El sonido es deficiente pero la imagen está bien.	<ul style="list-style-type: none"> <li>Pruebe otra estación. La estación puede tener dificultades.</li> <li>Si conectó a altavoces externos, asegúrese de que estén conectados seguramente y correctamente.</li> </ul>
La imagen es deficiente pero el sonido está bien.	<ul style="list-style-type: none"> <li>Ajuste la configuración de la imagen.</li> <li>Verifique que la antena o el cable está conectado correctamente y seguramente.</li> <li>Pruebe otra estación. La estación puede tener dificultades.</li> </ul>
Color insatisfactorio o sin color.	<ul style="list-style-type: none"> <li>Ajuste la opción <b>Saturation</b> (Saturación) en el menú de <b>Video</b>.</li> </ul>
No se puede seleccionar un determinado canal.	<ul style="list-style-type: none"> <li>Asegúrese de que ha memorizado canales.</li> <li>Asegúrese de que el canal no ha sido borrado de la memoria.</li> </ul>
El control remoto no funciona.	<ul style="list-style-type: none"> <li>Asegúrese de que no hay obstáculos entre el control remoto y el sensor del control remoto al frente de su televisor.</li> <li>Asegúrese de que las pilas están insertadas correctamente. Los símbolos + y – en las pilas deben coincidir con los símbolos + y – dentro del compartimiento de las pilas.</li> <li>Reemplace las pilas.</li> </ul>

Problema	Solución probable
La imagen se distorsiona cuando se enciende el televisor.	El intervalo de tiempo entre apagar y encender su televisor puede haber sido demasiado corto. Apague su televisor, desconecte el cable de alimentación y luego reconecte el cable de alimentación y encienda su televisor.

*Nota: Si las soluciones anteriores no funcionaron, desenchufe su televisor, vuélvalo a conectar y enciéndalo.*

## Especificaciones

<b>Tamaño de pantalla diagonal</b>	19 pulgadas
<b>Sistema de televisión</b>	Sistema estándar de TV estadounidense ATSC/NTSC
<b>Audio multiplexado</b>	Sistema BTSC
<b>Rango de canales</b>	VHF: Del 2 al 13 UHF: 14-69 CATV: Del 1 al 125 Transmisión terrestre digital (8VSB): Del 2 al 9 Cable digital (64/256 QAM): Del 1 al 135
<b>Modo de PC</b>	640 × 480 @ 60 Hz 800 × 600 @ 60 Hz 1024 × 768 @ 60 Hz
<b>Modo YPbPr/YCbCr</b>	480i/60 Hz 480p/60 Hz 720p/60 Hz 1080i/60 Hz
<b>Resolución</b>	1440 × 900
<b>Fuente de alimentación</b>	CA 120 V / 60 Hz
<b>Consumo de energía</b>	50 W
<b>Potencia de audio</b>	2 W + 2 W

<b>Conexiones</b>	Entrada de RF: Cable/antena (1) Entrada de video: • Video (1) • S-Video (1) • Video de componentes (1) • HDMI (1) Salida de video: Video (1) Entrada gráfica: RGB analógico de 15 terminales (1) Entrada de audio: • Audio de AV (1) • Audio de componentes (1) • Audio de RGB Analógico (1) Salida de audio: • Audio de AV (1) • Audio digital (1)
<b>Dimensiones</b>	8.39 × 19.65 × 17.72 pulgadas (21.3 × 49.9 × 45.0 cm)
<b>Peso</b>	16.76 lb (7.6 kg)
<b>Accesorios</b>	Control remoto, cable de alimentación de CA, pilas y la guía del usuario

## Avisos legales

### FCC Parte 15

Este dispositivo satisface la parte 15 del reglamento FCC. La operación de este producto está sujeta a las dos condiciones siguientes: (1) Este dispositivo no puede causar interferencia dañina, y (2) este dispositivo debe aceptar cualquier interferencia recibida incluyendo interferencias que puedan causar una operación no deseada.

Este equipo ha sido sometido a prueba y se ha determinado que satisface los límites establecidos para ser clasificado como dispositivo digital de la Clase B de acuerdo con la Parte 15 del reglamento FCC. Estos límites están diseñados para proporcionar una protección razonable contra interferencias dañinas en un ambiente residencial. Este equipo genera, usa y puede emitir energía de radiofrecuencia, y si no se instala y usa de acuerdo con las instrucciones, puede causar interferencias perjudiciales a las comunicaciones de radio. Sin embargo, no se garantiza que no ocurrirá interferencia en una instalación particular. Si este equipo causa interferencias perjudiciales en la recepción de la señal de radio o televisión, lo cual puede comprobarse encendiendo y apagando el reproductor alternativamente, se recomienda al usuario corregir la interferencia mediante uno de los siguientes procedimientos:

- Cambie la orientación o la ubicación de la antena receptora.
- Aumente la distancia entre el equipo y el receptor.
- Conecte el equipo a un tomacorriente de un circuito distinto de aquel al que está conectado el receptor.
- Solicite consejo al distribuidor o a un técnico calificado para obtener ayuda.



## Garantía limitada de un año

Dynex Products ("Dynex") le garantiza a usted, el comprador original de este nuevo **DX-19LCD** ("Producto"), que éste se encontrará libre de defectos de material o de mano de obra en su fabricación original por un periodo de un (1) año a partir de la fecha de compra del Producto ("Período de Garantía"). Este Producto debe ser comprado en un distribuidor autorizado de productos Dynex y empacado con esta declaración de garantía. Esta garantía no cubre Productos reacondicionados. Si notifica a Dynex durante el Período de Garantía sobre un defecto cubierto por esta garantía que requiere reparación, los términos de esta garantía se aplican.

### ¿Cuánto dura la garantía?

El Período de Garantía dura por un año (365 días) a partir de la fecha en que compró el Producto. La fecha de compra se encuentra impresa en el recibo que recibió con el producto.

### ¿Qué es lo que cubre esta garantía?

Durante el Período de Garantía, si un centro de reparación autorizado de Dynex concluye que la fabricación original del material o la mano de obra del Producto se encuentran defectuosos Dynex (cómo su opción exclusiva): (1) reparará el Producto con repuestos nuevos o reacondicionados; o (2) reemplazará el Producto con uno nuevo o con uno reacondicionado con repuestos equivalentes. Los Productos y repuestos reemplazados bajo esta garantía se volverán propiedad de Dynex y no se le regresarán a usted. Si se requiere la reparación de Productos y partes después de que se vence el Período de Garantía, usted deberá pagar todos los costos de mano de obra y de repuestos. Esta estará vigente con tal que usted sea el dueño de su producto Dynex durante el Período de Garantía. El alcance de la garantía se termina si usted vende o transfiere el producto.

### ¿Cómo se obtiene la reparación de garantía?

Si ha comprado el Producto en una tienda de ventas, lleve su recibo original y el Producto a la tienda en donde lo compró. Asegúrese de que vuelva a colocar el Producto en su empaque original o en un empaque que provea la misma protección que el original. Si compró el Producto en un sitio Web, envíe por correo su recibo original y el Producto a la dirección postal listada en el sitio Web. Asegúrese de colocar el Producto en su empaque original en un empaque que provea la misma protección que el original.

Para obtener servicio de garantía a domicilio para un televisor con una pantalla de 25 pulgadas o más, llame al 1-888-BESTBUY. El soporte técnico diagnosticará y corregirá el problema por teléfono o enviará un técnico certificado por Insignia a su casa.

### ¿En dónde es válida la garantía?

Esta garantía sólo es válida al comprador original del Producto en los Estados Unidos y en Canadá.

### ¿Qué es lo que no cubre la garantía?

Esta garantía no cubre:

- Capacitación del cliente
- Instalación
- Ajuste de configuración
- Daños cosméticos
- Daños debido a actos de la naturaleza, tal cómo rayos
- Accidentes
- Mal uso
- Abuso
- Negligencia
- Uso comercial
- Modificación de alguna parte del Producto
- Un panel de pantalla de plasma dañado por la persistencia de imágenes estáticas (sin movimiento), mostradas por periodos de tiempo extendido (efecto "burn-in").

Esta garantía tampoco cubre:

- Daño debido al uso o mantenimiento incorrecto
- La conexión a una fuente de voltaje incorrecta
- El intento de reparación por alguien que no sea una compañía autorizada por Dynex para reparar el Producto
- Productos vendidos tal cual (en el estado en que se encuentran) o con todas sus fallas
- Productos consumibles, tal como fusibles o baterías
- Productos en los cuales el número de serie asignado en la fábrica ha sido alterado o removido.

EL REEMPLAZO DE REPARACIÓN SEGÚN PROVISTO BAJO ESTA GARANTÍA ES SU ÚNICO RECURSO. DYNEX NO SERÁ RESPONSABLE POR DAÑOS INCIDENTALES O CONSECUENTES DEBIDO AL INCUMPLIMIENTO DE CUALQUIER GARANTÍA EXPRESA O IMPLÍCITA RELACIONADA CON ESTE PRODUCTO, INCLUYENDO PERO SIN LIMITARSE A LA PÉRDIDA DE INFORMACIÓN, LA PÉRDIDA DE NEGOCIOS O DE GANANCIAS. DYNEX PRODUCTS NO HACE NINGUNA OTRA GARANTÍA EXPRESA E IMPLÍCITA RELACIONADA A ESTE PRODUCTO, INCLUYENDO PERO SIN LIMITARSE A, CUALQUIER GARANTÍA IMPLÍCITA DE O CONDICIONES DE COMERCIALIZACIÓN O IDONEIDAD PARA UN USO PARTICULAR, ESTÁN LIMITADAS EN DURACIÓN AL PERÍODO DE GARANTÍA DECLARADO ANTERIORMENTE Y NINGUNA GARANTÍA YA SEA EXPRESA O IMPLÍCITA SE APLICARÁ DESPUÉS DEL PERÍODO DE GARANTÍA. ALGUNOS ESTADOS, PROVINCIAS Y JURISDICIONES NO PERMITEN RESTRICCIONES EN CUANTO A LA DURACIÓN DE UNA GARANTÍA IMPLÍCITA, ASÍ QUE LA RESTRICCIÓN ANTERIOR PUEDE NO APLICARSE EN SU CASO. ESTA GARANTÍA LE DA DERECHOS LEGALES ESPECÍFICOS, Y USTED PUEDE POSEER OTROS DERECHOS QUE VARÍAN DE ESTADO A ESTADO, O DE PROVINCIA A PROVINCIA.

Póngase en contacto con Dynex:

Para servicio al cliente favor llamar al 1-800-305-2204

[www.dynexproducts.com](http://www.dynexproducts.com)

DYNEX® es una marca comercial registrada de Best Buy Enterprise Services, Inc.

Distribuido por Best Buy Purchasing, LLC

Dynex, 7601 Penn Avenue South, Richfield, Minnesota, U.S.A.



**DYNEX**®

[www.dynexproducts.com](http://www.dynexproducts.com) (800) 305-2204

© 2007 Best Buy Enterprise Services, Inc. All rights reserved.

DYNEX is a registered trademark of Best Buy Enterprise Services, Inc. All other products and brand names are trademarks of their respective owners.

Distributed by Best Buy Purchasing, LLC  
7601 Penn Ave. South, Richfield, MN 55423 U.S.A.

© 2007 Best Buy Enterprise Services, Inc. Tous droits réservés.

DYNEX est une marque déposée de Best Buy Enterprise Services, Inc. Tous les autres produits ou noms de marques sont des marques de commerce qui appartiennent à leurs propriétaires respectifs.

Distribué par Best Buy Purchasing, LLC  
7601 Penn Ave. South, Richfield, MN 55423 É.-U.

© 2007 Best Buy Enterprise Services, Inc. Todos los derechos reservados.

DYNEX es una marca registrada de Best Buy Enterprise Services, Inc. Todos los demás productos y marcas son marcas comerciales de sus respectivos dueños.

Distribuido por Best Buy Purchasing, LLC 7601 Penn Ave. South, Richfield, MN 55423 U.S.A.